

機能性マルチ雨水マス

機能性雨水マスにマルチタイプが**新登場!!**

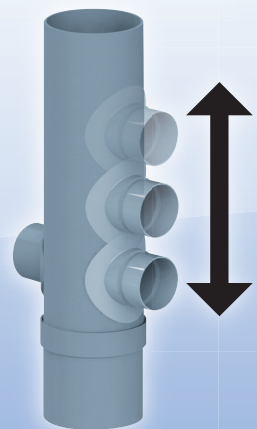

流入高さ
“自由自在”



機能性で



施工性で



流入角度
“自由自在”

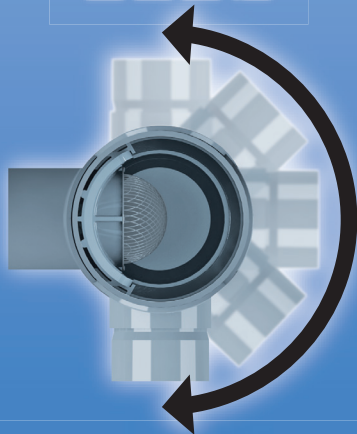

戸建住宅には

機能性マルチ雨水マス

雨水フィルターマス

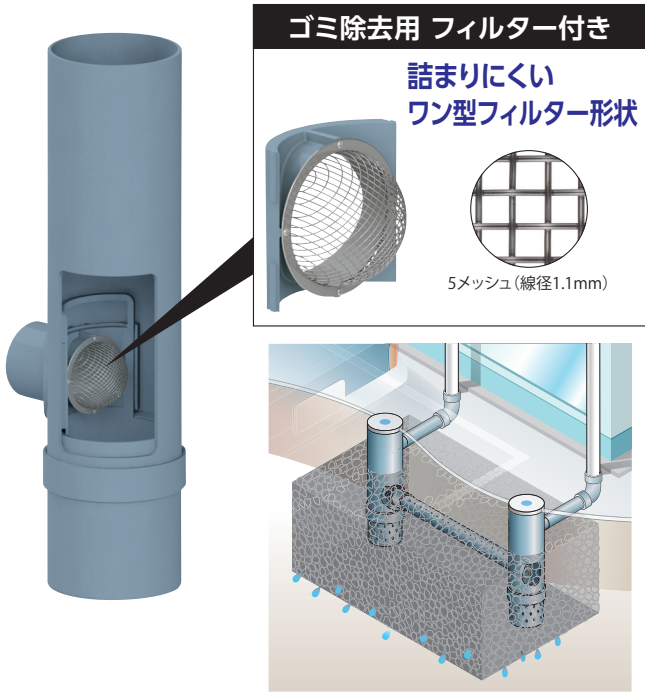

雨水オリフスマス

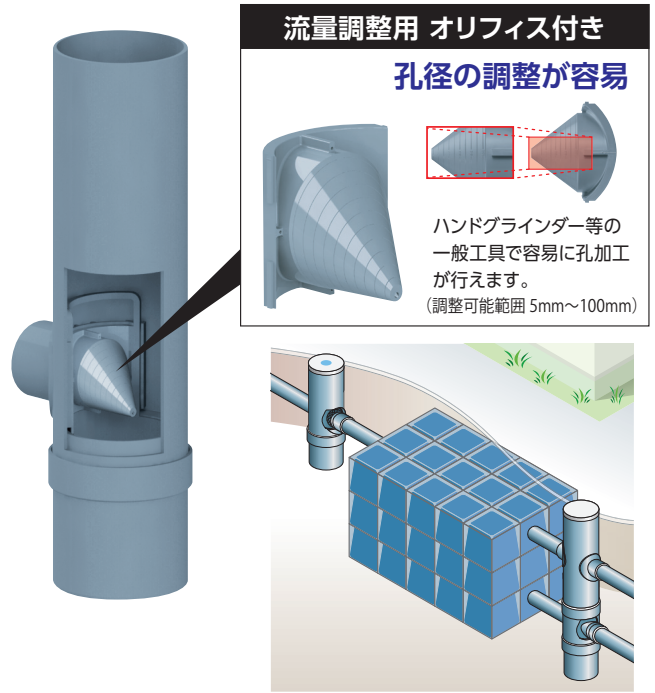

※オリフリスが下流側となるように設置してください。

製品高さの調節

設置深さもマルチに対応

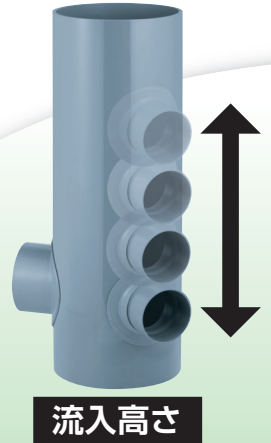
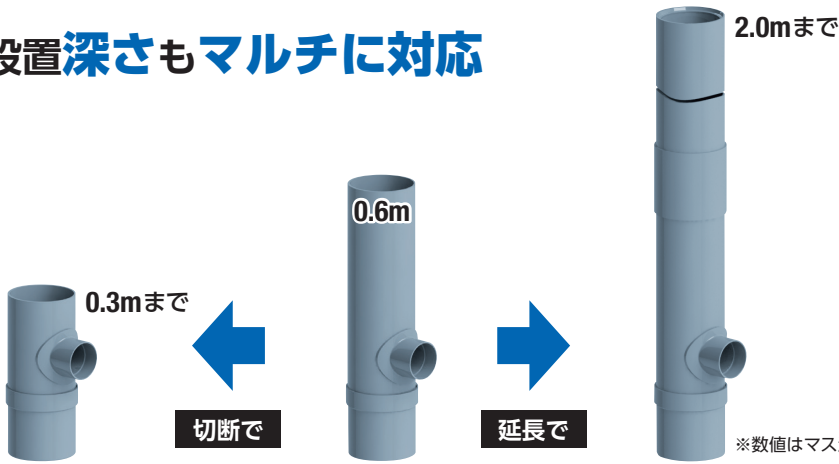

雨水流入支管で

維持管理

点検・清掃の際もスライドさせるだけで脱着可能

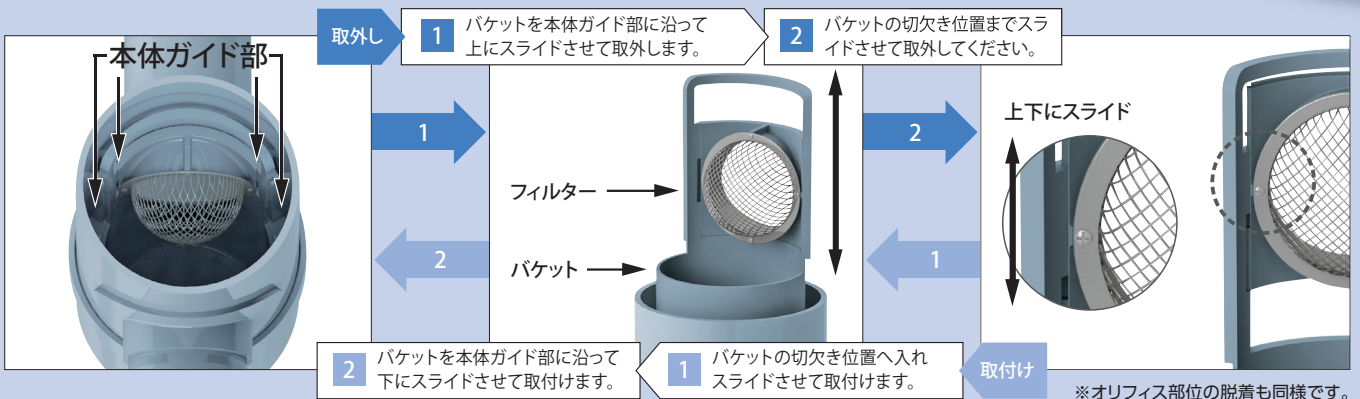

中大規模施設にも

機能性マルチ雨水マス

雨水フィルターマス



ゴミ除去用 フィルター付き

詰まりにくい
ワン型フィルター形状

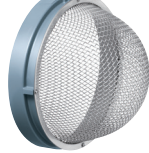

5メッシュ (線径1.1mm)

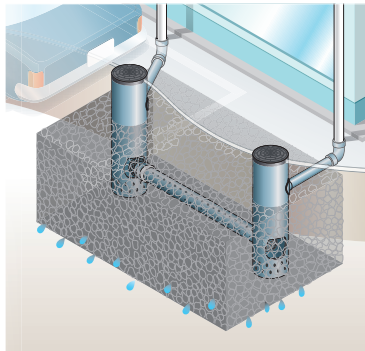

雨水オリフィスマス

流量調整用 オリフィス付き

孔径の調整が容易

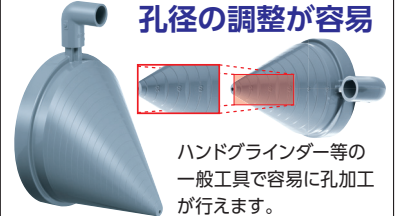

ハンドグラインダー等の
一般工具で容易に孔加工
が行えます。

(調整可能範囲 150-300 5mm~150mm
200-400 5mm~200mm)

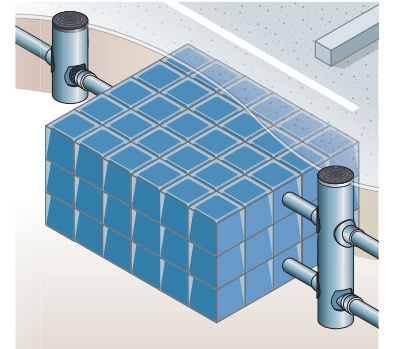

※オリフィスが下流側となるように設置してください。

注) 取手はサイズにより形状が異なります

製品高さの選定

設置深さによって、高さが選べる!

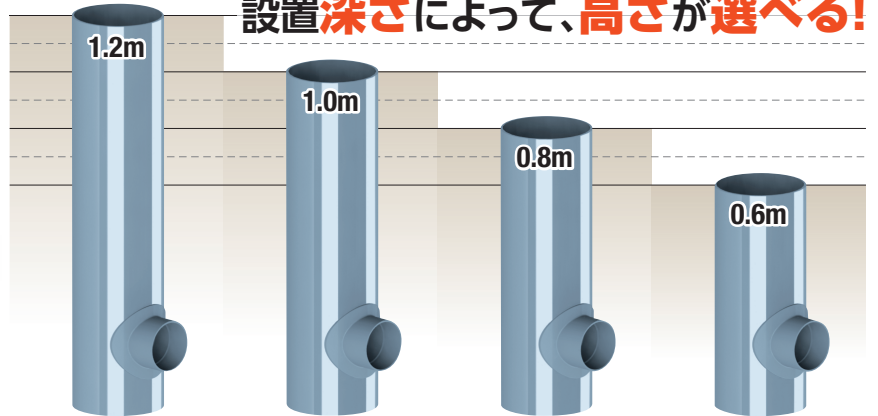

※数値はマス深さを示す。

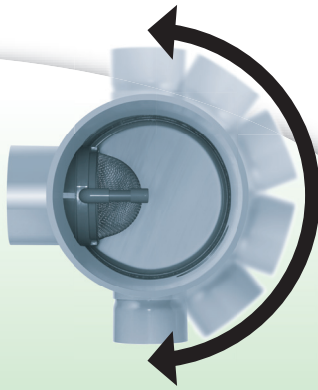

流入角度

配管の自由度UP

点検・清掃の際もまわすだけで脱着可能

維持管理

取外し

1 反時計周りに15°(継手上的 | 印が真上となるまで)回転させます。

2 手前に継手をスライドさせ、取外します。



1



2



1

2 時計周りに15°(取手が真上となるまで)回転させ、取付けます。

1 受口のきりかき溝と継手上的 | 印を合わせて押し込みます。

取付け

※オリフィス部位の脱着も同様です。

製品仕様

100-200

雨水フィルターマス

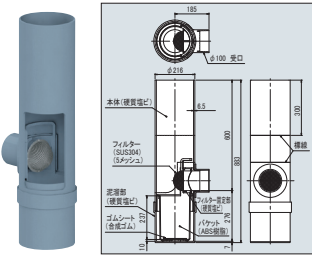

(単位: mm)

略号・サイズ	コード	価格	梱包
AM-FL(M) 100-200	5 269730-	-	1

雨水浸透フィルターマス

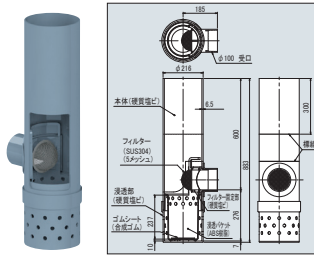

(単位: mm)

略号・サイズ	コード	価格	梱包
PM-FL(M) 100-200	5 269731-	-	1

雨水オリフィスマス

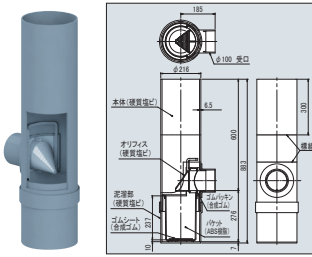

(単位: mm)

略号・サイズ	コード	価格	梱包
AM-OR(M) 100-200	5 269732-	-	1

雨水浸透オリフィスマス

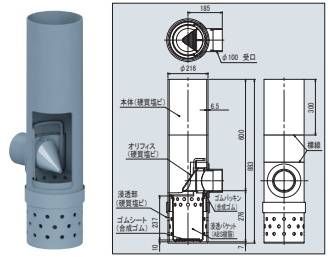

(単位: mm)

略号・サイズ	コード	価格	梱包
PM-OR(M) 100-200	5 269733-	-	1

150-300/200-400

雨水フィルターマス

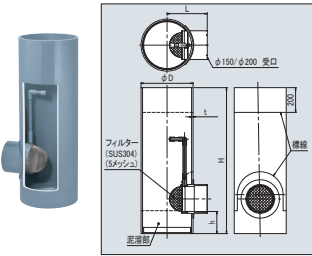

略号・サイズ	コード	価格	梱包	L	D	t	h	H
AM-FL(M) 0.6	5 269734-	-	-	-	-	-	-	780
AM-FL(M) 0.8	5 269735-	-	-	-	-	-	-	980
150-300 1.0	5 269736-	-	1	250	318	9.2	178	1180
1.2	5 269737-	-	-	-	-	-	-	1380
AM-FL(M) 0.6	5 269680-	-	-	-	-	-	-	780
AM-FL(M) 0.8	5 269681-	-	-	-	-	-	-	980
200-400 1.0	5 269682-	-	1	325	420	11.8	179	1180
1.2	5 269683-	-	-	-	-	-	-	1380

雨水オリフィスマス

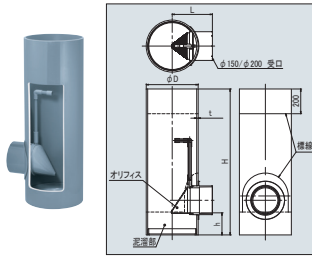

略号・サイズ	コード	価格	梱包	L	D	t	h	H
AM-OR(M) 0.6	5 269742-	-	-	-	-	-	-	780
AM-OR(M) 0.8	5 269743-	-	-	-	-	-	-	980
150-300 1.0	5 269744-	-	1	250	318	9.2	178	1180
1.2	5 269745-	-	-	-	-	-	-	1380
AM-OR(M) 0.6	5 269690-	-	-	-	-	-	-	780
AM-OR(M) 0.8	5 269691-	-	-	-	-	-	-	980
200-400 1.0	5 269692-	-	1	325	420	11.8	179	1180
1.2	5 269693-	-	-	-	-	-	-	1380

雨水浸透フィルターマス

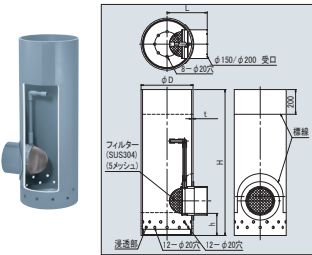

略号・サイズ	コード	価格	梱包	L	D	t	h	H
PM-FL(M) 0.6	5 269738-	-	-	-	-	-	-	780
PM-FL(M) 0.8	5 269739-	-	-	-	-	-	-	980
150-300 1.0	5 269740-	-	1	250	318	9.2	178	1180
1.2	5 269741-	-	-	-	-	-	-	1380
PM-FL(M) 0.6	5 269684-	-	-	-	-	-	-	780
PM-FL(M) 0.8	5 269685-	-	-	-	-	-	-	980
200-400 1.0	5 269686-	-	1	325	420	11.8	179	1180
1.2	5 269687-	-	-	-	-	-	-	1380

雨水浸透オリフィスマス

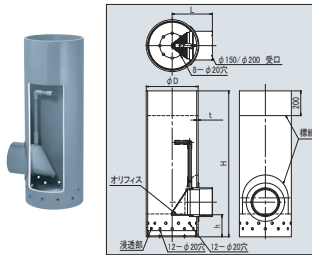

略号・サイズ	コード	価格	梱包	L	D	t	h	H
PM-OR(M) 0.6	5 269746-	-	-	-	-	-	-	780
PM-OR(M) 0.8	5 269747-	-	-	-	-	-	-	980
150-300 1.0	5 269748-	-	1	250	318	9.2	178	1180
1.2	5 269749-	-	-	-	-	-	-	1380
PM-OR(M) 0.6	5 269694-	-	-	-	-	-	-	780
PM-OR(M) 0.8	5 269695-	-	-	-	-	-	-	980
200-400 1.0	5 269696-	-	1	325	420	11.8	179	1180
1.2	5 269697-	-	-	-	-	-	-	1380

注) 取手はサイズにより形状が異なります

関連製品

雨水流入支管

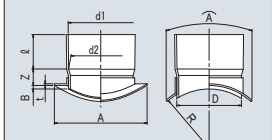
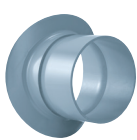

略号・サイズ	コード	価格	梱包	寸法 (単位: mm)									
				d1	d2	L	D	R (標準)	Z	t	B (最大)	A	
KAM-S 100-200	5 269707-	-	-	-	-	-	-	108	-	-	-	6.5	-
KAM-S 100-300	5 269708-	-	-	114.8	113.2	50	114	159	40	5.5	204	9.2	11.8
	5 269702-	-	210										
KAM-S 150-300	5 269709-	-	-	166.1	163.9	80	165	159	45	5.5	259	9.2	11.8
	5 269703-	-	210										
KAM-S 150-400	5 269704-	-	-	217.4	214.6	115	216	210	55	-	310	-	-

※Ⓜマークは、受注生産品です。



注意事項

◆輸送・保管上のご注意

- ・高所からの落下、投げ投げなどによる過度の衝撃を加えないでください。
- ・屋内で保管してください。やむをえず屋外に保管する場合は、直射日光を避け、熱気のももらない方法によって保管を行ってください。

◆施工上のご注意

- ・100-200の立上り部の切断・延長は、高さ調節可能範囲内（切断：天面より300mmまで／延長：マス深さ2mまで）としてください。
- ・150-300/200-400は、立上り部を延長して使用しないでください。また、立上り部の切断は200mmまでとしてください。
- ・流入支管接合時のせん孔は適用ホールソーを使用してください。また、流入支管は取付け範囲内で施工してください。
- ・流入支管の接合は支管に同梱されている接合剤（AR タイプ）を使用してください。
- ・接着剤は、必ず清掃した管と差口の両面に薄く均一に塗布し、塗布後は速やかに接合してください。
- ・接合は所定の時間挿入力を保持し、接合後は、はみ出した接着剤をふき取ってください。
- ・アセトン・シンナー・クレオソート・殺虫剤・白あり駆除剤など材質に悪影響を及ぼす物質を吹き付けたり、塗布したりしないでください。

◆使用上のご注意

- ・排水管内の流れを維持するために定期的に清掃してください。
- ・バケツ各種機能部位（フィルター・オリフィス）の取付け後は、必ず正規の方向・位置で装着されていることを確認してください。



アロン化成株式会社

管材事業部

管材企画グループ 〒1105-0003 東京都港区西新橋2-8-6 住友不動産日比谷ビル
TEL(03)3502-1449 FAX(03)3502-1452

東京支店 TEL(03)3502-1488 FAX(186045)750-1602 広島支店 TEL(082)245-7100 FAX(082)245-7106
大阪支店 TEL(06)6448-5125 FAX(06)6448-5193 札幌営業所 TEL(011)709-6011 FAX(011)709-6014
名古屋支店 TEL(052)203-0378 FAX(052)231-2918 北陸営業所 TEL(0766)44-1565 FAX(0766)44-1598
福岡支店 TEL(092)741-1412 FAX(092)712-2594 四国営業所 TEL(0877)46-5201 FAX(0877)46-5202
仙台支店 TEL(022)291-5477 FAX(022)291-5479

お問い合わせは

管理コード
269680
製品コード

コード番号が8ケタになっています。

2010年1月より、今までのコード番号に管理コードが追加され、コード番号が8ケタになっています。

No.115075 22.03.00.KW-1