

排水用低位通気弁

エアボックスmini

T-TB 50

排水用通気弁

エアボックス

C-TB 40/50



低位設置型
エアボックスmini

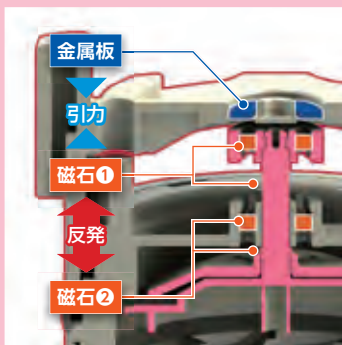

磁石の力をフル活用!
コンパクト設計で床下でも
安心・簡単に使えます!!

部品の一体化により機能UP!!
狭小スペースで設置可能な
スリムタイプの通気弁!!

伸頂設置型
エアボックス

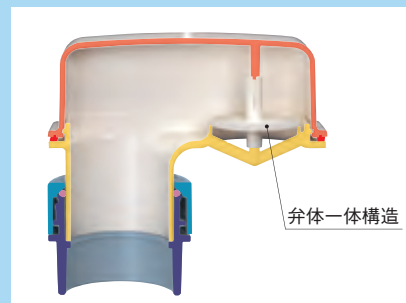

低位設置型

エアボックスmini

床下通気を
簡単・安全に!!

POINT
1

磁石の特性を最大限に利用!!
作動性・気密性の両立を実現!!

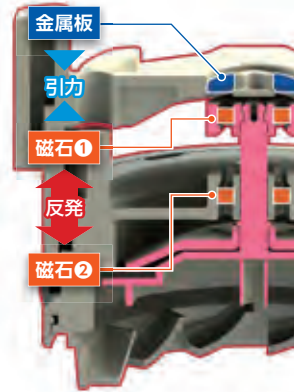

管内圧力：無圧

金属板と磁石①の引力と
磁石同士の反発力の2重の力で
弁体を押し上げ、確実に防臭!!

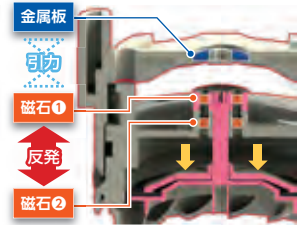

管内圧力：負圧

弁体作動により引力が低下。
負圧に対して優れた応答性を実現!

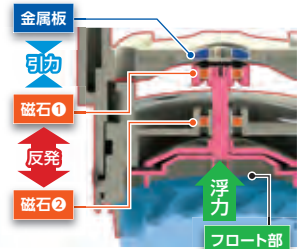

管内圧力：正圧 (逆流時)

弁体下部のフロート部に浮力が働き、
3重の力で逆流を防止!!

POINT

2

引力と反発力のWパワーで
0~45°設置でも安心施工!!

磁石の反発力 + 引力を使うことで、確実にシール。
傾き45°設置も可能で、施工の幅が広がります!!

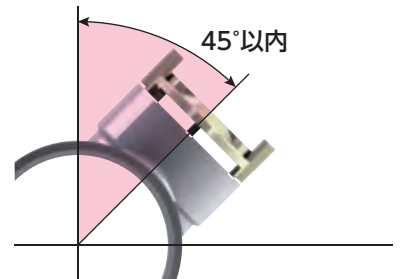

POINT

3

φ50受口にスッポリ収まる
コンパクト設計

カバーをまわすだけの簡単取り付け!
狭い床下でもコンパクトに設置可能!

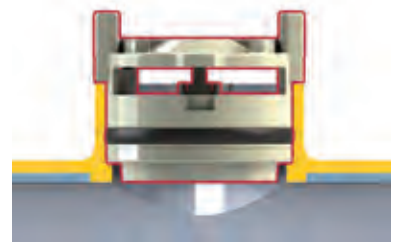

POINT

4

通気の障害を最小限にした
3D形状の排水跳ね遮蔽板

3Dフィン形状により、空気経路を確保しつつ、
排水の跳ね上がりをシャットアウト!



伸頂設置型

エアボックス

スリム形状で
スッキリ配管!!

POINT

1

シール部分の一体成形!!
軽量・一体化による気密・作動性 UP!!

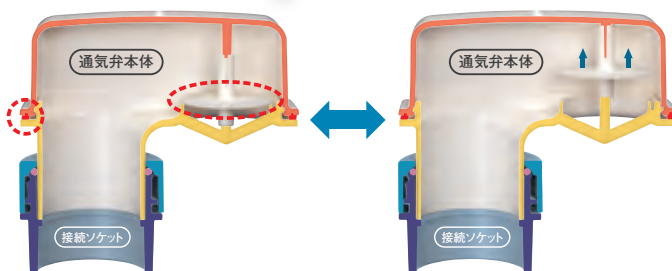
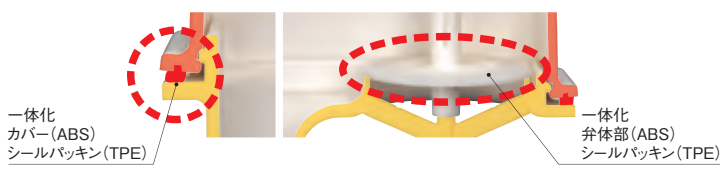

管内圧力: 無圧・正圧

弁体は閉じ、防臭。
シール部の一体化により確実な防臭!!

管内圧力: 負圧

大気圧により弁体が開口。
軽量化により、優れた応答性を実現!!

POINT

2

業界最小クラスの
コンパクト設計

コンパクト + 偏芯設計

狭小スペースの仕切壁内でも
設置可能、壁寄せが簡単です。

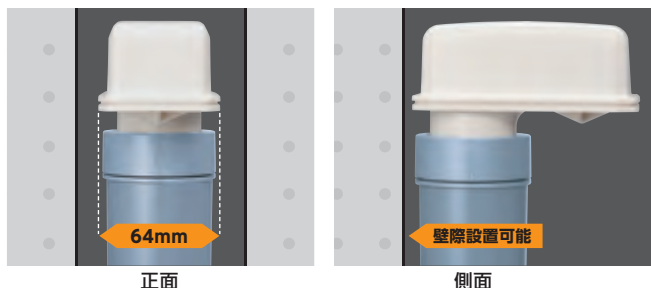

POINT

3

φ40・50対応*

接続ソケットにより、φ40・50
どちらの通気管にも対応。

※VP50には使用できません。



POINT

4

点検・維持管理が簡単な
ワンタッチ接続構造!!

カバーをまわすことで本体の固定・取り外しが
簡単に可能です。



■寸法

排水用低位通気弁 エアボックスmini

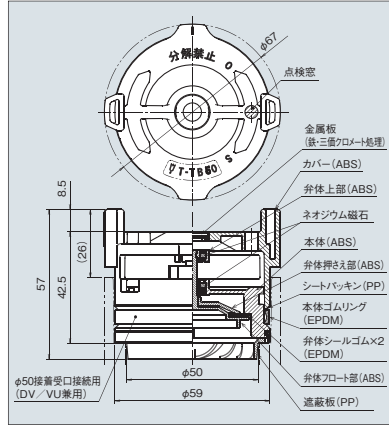

略号・サイズ	コード	価格	梱包
T-TB 50	5 235171-	—	12

排水用通気弁 エアボックス

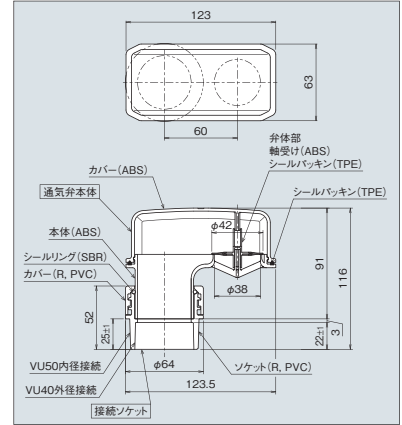

略号・サイズ	コード	価格	梱包
C-TB 40/50	5 235170-	—	12

■関連製品

通気分岐継手

排水管から通気管を省スペースで分岐できます。

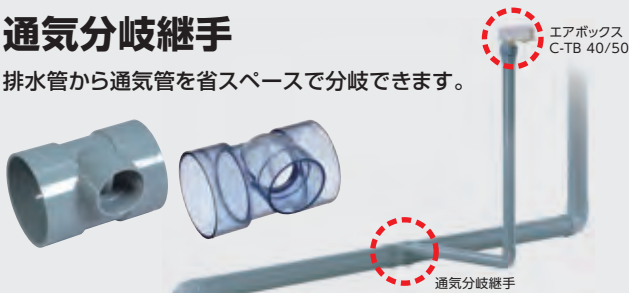

略号・サイズ	コード	価格	梱包
CU DTH 75×40	5 235255-	—	20
CU DTH 75×50	5 235257-	—	20
CU VP DTH 75×40	5 235096-	—	20
CU VP DTH 75×50	5 235094-	—	20
CU DTH (トウメイ) 75×40	5 235256-	—	20
CU DTH (トウメイ) 75×50	5 235258-	—	20
CU VP DTH (トウメイ) 75×40	5 235097-	—	20
CU VP DTH (トウメイ) 75×50	5 235095-	—	20

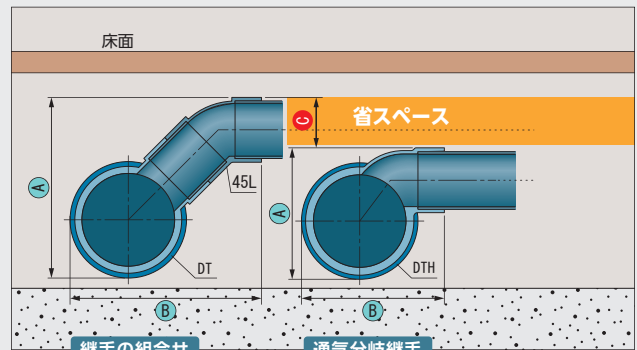
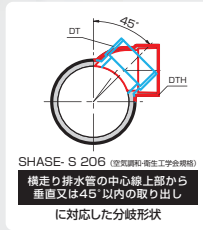

サイズ	種類	A	B	C(省スペース寸法)
75×40	継手の組合せ	150	160	40
	通気分岐継手	109.5	119	
75×50	継手の組合せ	164	174	41
	通気分岐継手	123	127	



使用上の注意事項

使用前に必ず製品同梱の取り扱い説明書を読んでください。

◆取り付け場所

- 「エアボックス」／「エアボックス mini」は屋内専用です。
- 空気の流れがスムーズな場所に設置してください。
- 通常、メンテナンスフリーですが、万一、故障が生じた場合に備え、保守・点検ができる場所に設置してください。
- 隠蔽部で取り付ける場合は必ず点検口を設けてください。
- 覆蓋・リヒングに隣接するパイプシャフト設置時など、必要に応じて、防音対策について配慮ください。
- 温度が氷点下になる場所に取り付けると、弁体が正常に作動しない恐れがありますので、氷点下にならない場所に取り付けてください。

◆取り付け方法

- 「エアボックス」は、設置する最高位の排水器具あふれ縁から150mm以上かつ床面から1M以上の場所に設置してください。
- あふれ縁以下で設置する際には、「エアボックス mini」をご使用ください。
- 「エアボックス」は垂直に取り付けてください。垂直以外の向きで取り付けると、弁体が正常に作動しません。
- 「エアボックス mini」は、0～45°の範囲で取り付けてください。
- 排水横管から通気を取り出す場合は、頂部から45°以内の角度で取り出してください。
- 保管・施工・点検時において弁体部に異物が付かないようにしてください。弁体部に異物が付くと気密機能が損なわれ、異臭が漏れる恐れがあります。
- 施工完了後、弁体が確実に空気取り込み口を塞いでいるか確認してください。
- 製品接続時は滑剤不要です。継手受口へ接続する際、滑剤を塗布すると管内圧力により製品の抜け出しが発生する恐れがあります。

◆設置場所の注意事項

- 通気は、最上部の器具排水管を接続した直後の下流側から取り出してください。
- 不燃材料ではありませんので、防火区画貫通部より1M以内に設置しないでください。
- 「エアボックス」設置時の通気管は、逆勾配にならないように注意してください。逆勾配になると通気管内に水が溜まり、通気機能を損なう恐れがあります。
- 正圧緩和を目的とした通気管（逃がし通気管）には取り付けしないでください。吐き出し機能はありませんので、排水管内の正圧緩和はできません。
- 設置時には、取り付け点検のために、製品天面（天井・床面）との間に下記作業スペースを確保してください。（「エアボックス」：35mm以上／「エアボックス mini」：40mm以上）

◆その他注意事項

- 屋内で保管してください。やむを得ず、屋外に保管する場合は、直射日光を避け、熱気のことらない方法によって保管を行ってください。
- 高所からの落下、放り投げなどにより過度の衝撃を加えないでください。
- アセトン、シンナー、クレオソート、殺虫剤、白あり駆除剤など製品の材質に悪影響をおよぼす物質を吹き付けたり、塗ったりしないでください。
- 分解しないでください。カバーを取り外すと、作動不良・気密機能低下の原因になります。
- 施工時の締め付け作業は手締めにて行ってください。過度の締め付けは破損に繋がる恐れがあります。
- 満水時でも排水が漏れ出ることはありませんが、「弁体部の直近まで排水が溜まっている際」や「排水の詰まりを解消した際」などは、弁体部から排水が若干にじむ可能性があります。
- 排水管の満水試験を行う場合は、試験前に製品を取り付けしないでください。取り付けは満水試験後とってください。



アロン化成株式会社

管材事業部

管材企画グループ 〒105-0003 東京都港区西新橋2-8-6 住友不動産日比谷ビル
TEL(03)3502-1449 FAX(03)3502-1452

東京支店 TEL(03)3502-1488 FAX(186045)750-1602 広島支店 TEL(082)245-7100 FAX(082)245-7106
大阪支店 TEL(06)6448-5125 FAX(06)6448-5193 札幌営業所 TEL(011)709-6011 FAX(011)709-6014
名古屋支店 TEL(052)203-0378 FAX(052)231-2918 北陸営業所 TEL(0766)44-1565 FAX(0766)44-1598
福岡支店 TEL(092)741-1412 FAX(092)712-2594 四国営業所 TEL(0877)46-5201 FAX(0877)46-5202
仙台支店 TEL(022)291-5477 FAX(022)291-5479

お問い合わせは

管理コード
228600
製品コード

コード番号が8ケタになっています。

2010年1月より、今までのコード番号に管理コードが追加され、コード番号が8ケタになっています。

No.115082 | 22.03.XX.KW-1