

陶管・ヒューム管用

カンタン
管端キャップ

CP-C 150

既設取付管の閉塞処理が簡単に

陶管・ヒューム管の内径にゴム輪接合



略号・サイズ	価格	梱包	製品コード
CP-C 150	4,000円	12	5285095-



挿入しやすい取手型形状

陶管・ヒューム管の受口に対しても挿入が簡単に行えます。



芯出し用のリブ形状

芯出し用のリブ形状で、ゴム輪接合をより容易に。ガタつき防止の効果があります。

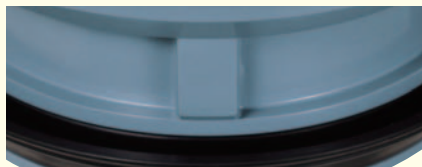

90度枝付陶管にも対応可能

本管管路内面へとび出すことがなく閉塞可能です。

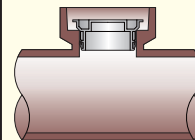

90°枝付ヒューム管には使用できません。

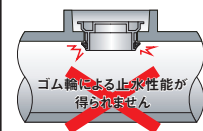

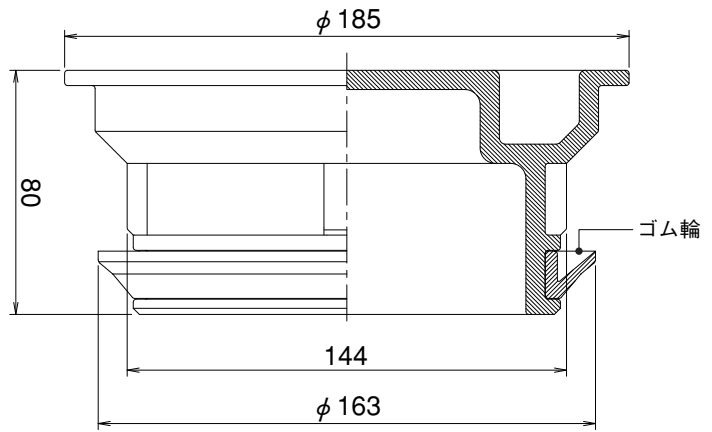

略号・サイズ	価格	梱包	製品コード
CP-C 150	4,000円	12	5 285095 -



使用上の注意事項

- ゴム輪接合時は、ゴム輪及び管内面をウエスなどで拭き、砂や泥をとり、刷毛を使用し均一に専用滑剤を塗布してください。
- 滑剤は専用滑剤 (ARソープ) を使用し、接着剤、油及びグリスはゴム輪を傷める恐れがあるので使用しないで下さい。
- 90度枝付ヒューム管には使用できません。

関連製品

陶管
ヒューム管用

閉塞キャップ

SHR-C 既設取付管の撤去工事に最適



樹脂系接合剤で接合
浸入水をシャットアウト!

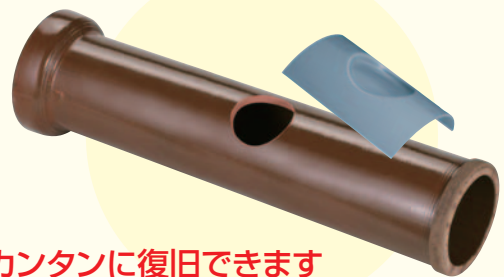

カンタンに復旧できます

200~300-150

350~500-150

600~1500以上-150

250~500-200

600~1500以上-200

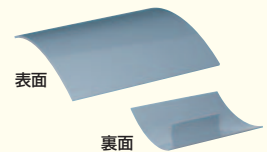
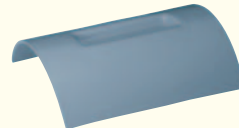
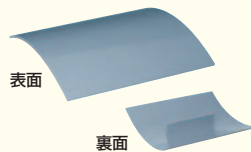
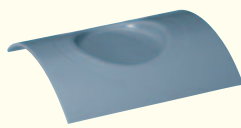
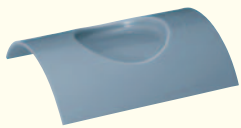

呼び径	価格	梱包	製品コード
200-150	4,310円	10	5 273739 -
250-150	4,310円	10	5 273740 -
300-150	4,310円	10	5 273741 -

呼び径	価格	梱包	製品コード
350-150	4,310円	10	5 273742 -
400-150	4,310円	10	5 273743 -
450-150	4,310円	10	5 273744 -
500-150	4,310円	10	5 273745 -

呼び径	価格	梱包	製品コード
600-150	8,610円	1	5 218090 -
700~900-150	8,610円	1	5 218091 -
1000~1350-150	8,610円	1	5 218092 -
1500以上-150	8,610円	1	5 218093 -

呼び径	価格	梱包	製品コード
250-200	5,250円	10	5 273750 -
300-200	5,250円	10	5 273751 -
350-200	5,250円	10	5 273752 -
400-200	5,250円	10	5 273753 -
450-200	5,250円	10	5 273754 -
500-200	5,250円	10	5 273755 -

呼び径	価格	梱包	製品コード
600-200	10,500円	1	5 218095 -
700~900-200	10,500円	1	5 218096 -
1000~1350-200	10,500円	1	5 218097 -
1500以上-200	10,500円	1	5 218098 -