

安^{あんじゅ}寿

折りたたみシャワーベンチ

楽おりシリーズ

共通取扱説明書

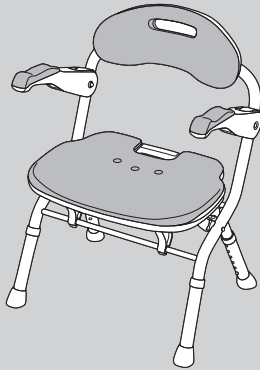

折りたたみシャワーベンチ
FS

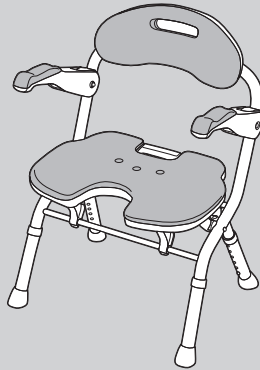

折りたたみシャワーベンチ
FU

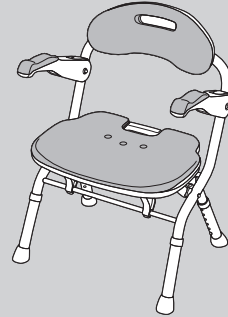

折りたたみシャワーベンチ
FSフィット

最大使用者体重：100kg

SIAA
防カビ加工

このたびは折りたたみシャワーベンチ楽おりシリーズをお求めいただきまして、まことにありがとうございます。この製品は、介護が必要な方も、そうでない方もお使いいただけます。快適な入浴をお楽しみください。正しくお使いいただくため、ご使用前にこの取扱説明書と保証書を必ずお読みください。

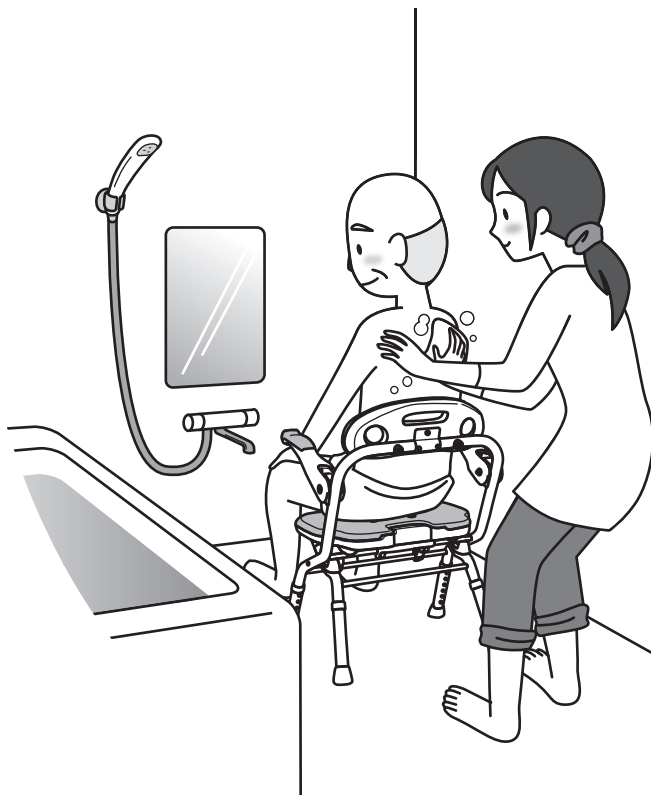

すき間に収納できる
薄型タイプです。

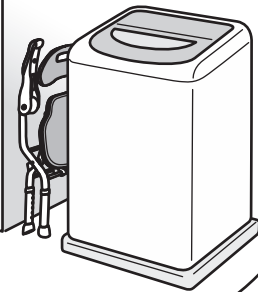

保存版
(保証書付)

ARONKASEI CO.,LTD.



もくじ



確認しましょう

P.3～4

- ・購入品の確認……………3
- ・梱包品の確認……………3
- ・各部の名称……………3
- ・商品の寸法図と仕様……………4

確認しましょう



安全上のご注意

P.5～6

安全上のご注意



ご使用前に

P.7～8

- ・座面・背もたれのソフトパッドを取り付けましょう ……7
- ・座面の高さを調節しましょう……………8

ご使用前に



使いましょう

P.9～12

- ・開きかた……………9
- ・折りたたみかた・運びかた……………9～10
- ・ひじ掛けの使いかた……………11
- ・ご使用になる前に確認しましょう(点検) ……12

使いましょう



お手入れしましょう

P.13～17

- ・ソフトパッドを取り外しましょう……………13
- ・お掃除しましょう……………13～14
- ・カビの発生予防のしかた……………14
- ・座面と背もたれのプラスチック部に
水が入った場合の、水抜きのみかた……………15
- ・保管のしかた……………15
- ・点検のしかた……………16
- ・交換部品……………17

お手入れしましょう



困ったときには

P.18～19

- ・よくあるご質問……………18
- ・保証とアフターサービス……………18～19

困ったときには

👉 確認しましょう

👉 確認しましょう

! 安全上の注意

✖️ ご使用前に

👉 使いましょう

💧 お手入れしましょう

? 困ったときには

購入品の確認

ご購入の商品のチェック欄にレ点を入れてください。

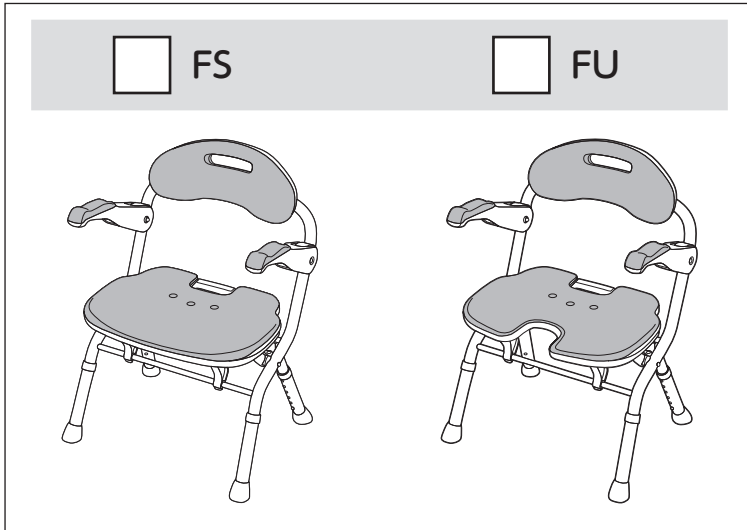

梱包品の確認

梱包品が揃っているか、下のイラストを見ながら確認しましょう。



各部の名称

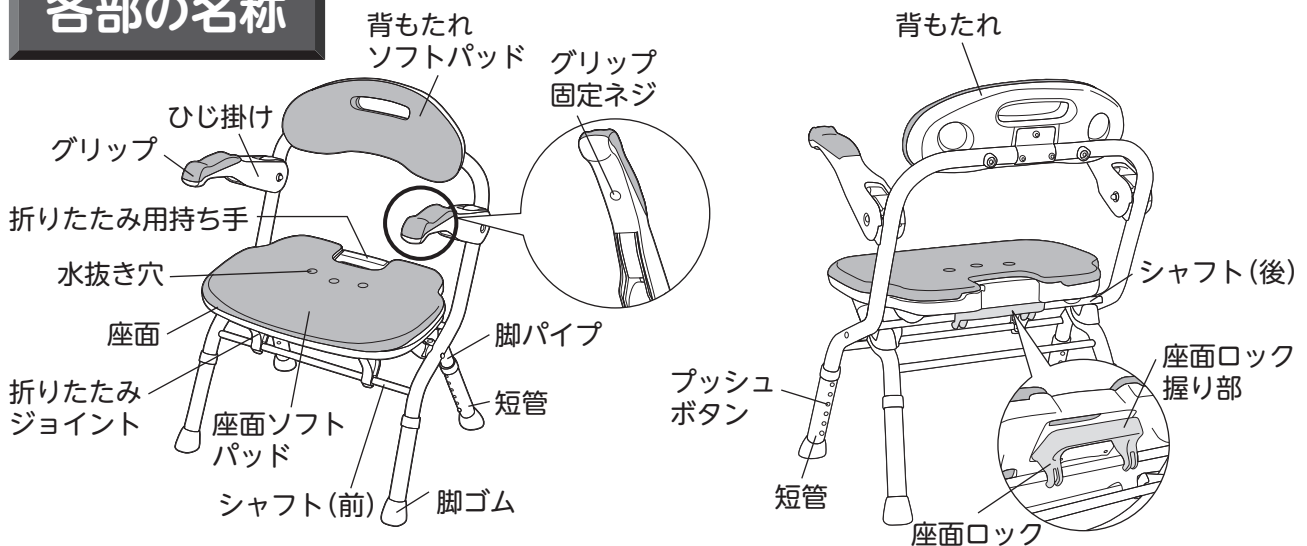

商品の寸法図と仕様

商品寸法図

単位：cm

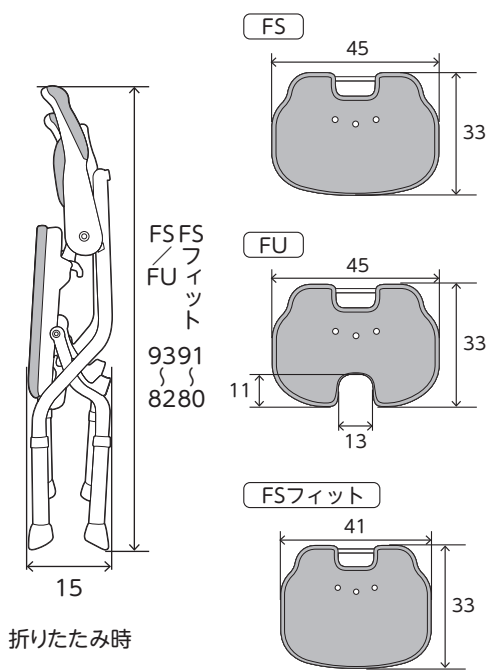
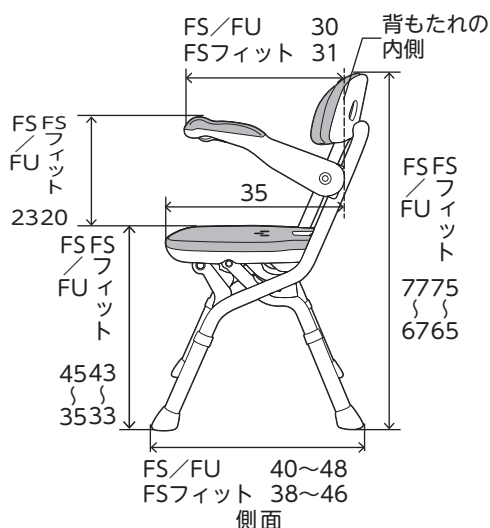
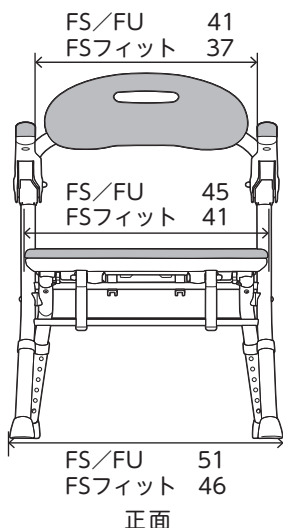

仕様

品名		折りたたみシャワーベンチ FS / FU / FSフィット	
		部品名	材質
構成部材		座面・背もたれ	ポリエチレン
		ひじ掛け・折りたたみジョイント	ポリプロピレン
		座面ロック	ポリプロピレン
		グリップ	エラストマー（防カビ加工）
		座面ソフトパッド・背もたれソフトパッド	EVA樹脂（防カビ加工）
		脚パイプ・短管	アルミニウム
		プッシュボタン用バネ	ステンレス
		金属部品	ステンレス・アルミニウム・黄銅
		脚ゴム	合成ゴム（防カビ加工）
サイズ	FS・FU	幅 51 × 奥行 40 ~ 48 × 高さ 67 ~ 77cm	
	FSフィット	幅 46 × 奥行 38 ~ 46 × 高さ 65 ~ 75cm	
重量	FS・FU	約 4kg	
	FSフィット	約 4kg	
座面までの高さ	FS・FU	35 ~ 45cm（6段階 / 2cmピッチ）	
	FSフィット	33 ~ 43cm（6段階 / 2cmピッチ）	

廃棄上のご注意

お住まいの地域の分別ルールに従って廃棄してください。



SIAA 防カビ剤ポジティブリスト
第 JP0501016A0001P 号使用
防カビ加工部位：
グリップ、座面ソフトパッド
背もたれソフトパッド、脚ゴム
防カビ加工方法：練りこみ

⚠ 注意事項

- ・防カビ試験は、SIAA 指定法にて実施しています。
- ・防カビ加工は、カビを死滅させるものではありません。
- ・使用条件によってはカビが発生する場合があります。
- ・SIAA の安全性基準に適合しています。

確認しましょう

！安全上の注意

✖ご使用前に

👤使いましょう

👤お手入れしましょう

？困ったときには

！ 安全上のご注意

ここに示した注意事項は、製品を安全に正しくお使いいただき、あなたや他人への危害を未然に防止するためのものです。いずれも安全に関する重要な内容ですので、必ずお守りください。

確認しましょう

安全上のご注意

ご使用前に

使いましょう

お手入れしましょう

困ったときには



警告

誤った使いかたをすると「死亡または重傷を負う可能性が想定される」内容を説明しています。



必ず行うこと



以下は、転倒やけがの原因となったり、製品が破損する原因となりますので、必ずおこなってください。

使用前にガタつきがないか、下記の点を確認すること

詳しくは…P.16へ

折りたたみジョイントがはまっている

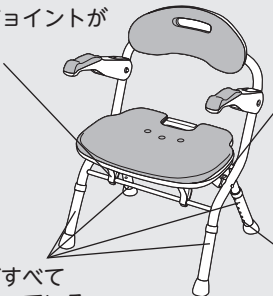

本体が完全に開いている
(座面ロックがシャフト(後)に固定されている)

プッシュボタンが完全に飛びだして固定されている

4本の脚がすべて同じ高さになっている

平坦で安定した場所に置くこと

やわらかいマットやすのこ、排水溝といった段差の上で使用すると設置が不安定となり、けがの原因になります。



浴槽の外の、水はけの良い場所に置くこと

パイプが腐食により破損したり、設置が不安定となり、けがの原因になります。

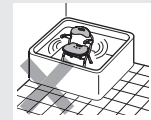

床やベンチに、石鹸やシャンプーなどがついていないことを確認すること



絶対にしないこと



以下は、製品が破損したり、転倒やけがの原因となりますので、絶対にしないでください。

改造や分解をしないこと

本体機能が正常にはたらかず、けがの原因になります。



背もたれ部分に体重をかけないこと

・背もたれを支えにして立ち座りする
・座った状態で上体を後方に大きくのけぞり、背もたれに体重をかける
など、背もたれ部分に体重をかけると、製品が破損したり、転倒し、けがの原因になります。

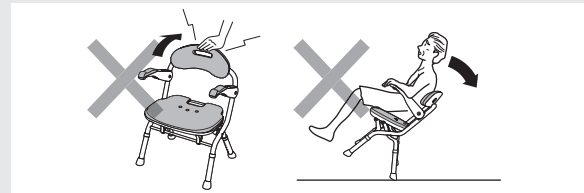

体重が 100kg を超える方は使用しないこと

本体が破損するなど、けがの原因になります。

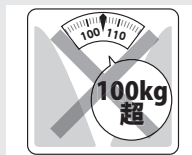

浴室で使用する為の「入浴いす」以外の用途で使用しないこと

・踏み台代わりにする
・子どもを遊ばせる
・折りたたんだ状態の本体を手すり代わりにする

など、入浴いす以外の用途で使用すると、転倒し、けがの原因になります。



片側のひじ掛けに手をつく場合、横方向に力をかけて支えたり、体重をかけすぎたりしないこと

転倒し、けがの原因になります。



座面のソフトパッドのフチに手をつけて支えにし、立ち座りをしてしないこと

製品が傾いたり、手がすべて転倒し、けがの原因になります。



人が座っている状態で、本体を持って移動させたり、ひきずったりしないこと

本体が破損したり、転倒やけがの原因になります。



座面の中央以外に座らないこと

座面のフチに座る・背もたれに座る・ひじ掛けに座るなど、座面の中央以外に座ると、製品が破損したり、転倒し、けがの原因になります。



注意

誤った使いかたをすると「傷害または財産への損害が発生する可能性が想定される」内容を説明しています。

必ず行うこと

使用する前に以下の点を確認してください。

使用前にガタつきがないか、下記の点を確認すること

詳しくは…P.16へ

ソフトパッドが
しっかりはまっている
脚ゴムが短管に
ついている

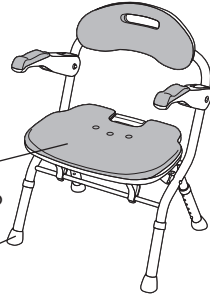

浴槽への移乗に使用する場合、シャワーベンチはできるだけ浴槽の縁と座面の高さを合わせ、浴槽へ接するように横付けすること

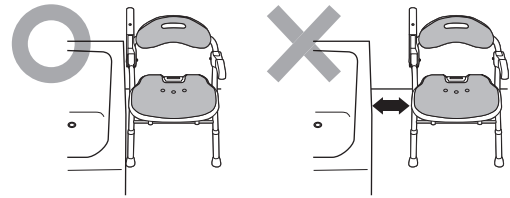

使用者の身体状況（座位保持や立ち座りが不安定）などによっては介助者が付き添うこと

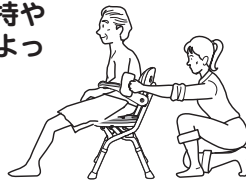

絶対にしないこと

サウナで使用しないこと
製品が破損したり、やけどの原因になります。

座面の水抜き穴に手指や足指を入れないこと
指が抜けなくなり、けがの原因になります。

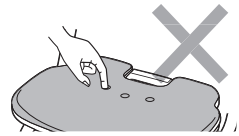

●お手入れ・保管時の注意 以下の行為をおこなうと、製品の変色や劣化がすすむ原因になります。

屋外に放置したり、直射日光に当てたりしないこと
劣化および変色の原因になります。

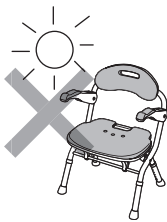

次にあげるものではお手入れしないこと

- ・シンナー
- ・クレゾール
- ・塩素系薬剤（洗剤）をかけての殺菌、消毒
- ・タワシ
- ・熱湯（煮沸消毒など）
- ・磨き粉
- ・酸、アルカリ性洗剤
- ・研磨剤入りのスポンジ
- ・その他製品を傷つけるもの

製品が劣化し、けがの原因になります。



ストーブなどの火気に近づけないこと
火災や変形、変色の原因になります。

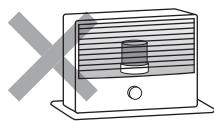

塩ビ製フロアマットの上に長期間放置しないこと

フロアマットや脚ゴムが劣化および変色するおそれがあります。

温泉水、入浴剤をかけてのお手入れはしないこと
製品が劣化し、けがの原因になります。

アルコール以外で消毒しないこと
劣化および変色の原因になります。

製品を折りたたんだ状態で保管するとき

立てて置く時………平坦で安定する場所に置くこと
横にして置く時………本体の上に重いものをのせたりしないこと
本体が転倒・変形・破損するおそれがあります。

立てて置く時

横に置く時

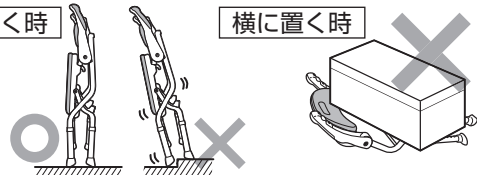

確認しましょう

安全上の注意

ご使用の前に

使いましょう

お手入れしましょう

困ったときには

✖ ご使用の前に

座面・背もたれのソフトパッドを取り付けましょう

1. ソフトパッド裏面の凸部をそれぞれ座面・背もたれの穴に合わせ、上からしっかり押さえて取り付けてください。



注意



座面の水抜き穴に手指や足指を入れないこと
指が抜けなくなり、けがの原因になります。



2. ソフトパッドがしっかり固定されているか確認してください。

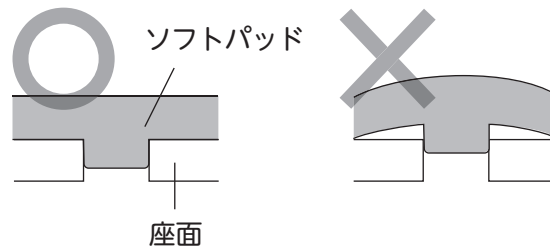

確認しましょう

！安全上の注意

✖ ご使用の前に

使いましょう

お手入れしましょう

？ 困ったときには

座面の高さを調節しましょう

高さの調節は、使う方の体格や入浴動作しやすいようお買い上げの販売店やケアマネジャーなどの専門家に相談することをおすすめします。

座面の高さは6段階で調節できます。(2cmピッチ)
右図を参照してください。



高さ表示番号と座面の高さ
(高さ調節の目安にしてください)

穴番号	座面の高さ	
	FS/FU	FSフィット
6	45cm	43cm
5	43cm	41cm
4	41cm	39cm
3	39cm	37cm
2	37cm	35cm
1	35cm	33cm



高さ調節のしかた

調節は、脚部にあるプッシュボタンを押しながら短管を上下に動かし、設定したい高さの穴に合わせてください。プッシュボタンが短管の穴から確実に飛び出せばセット完了です。

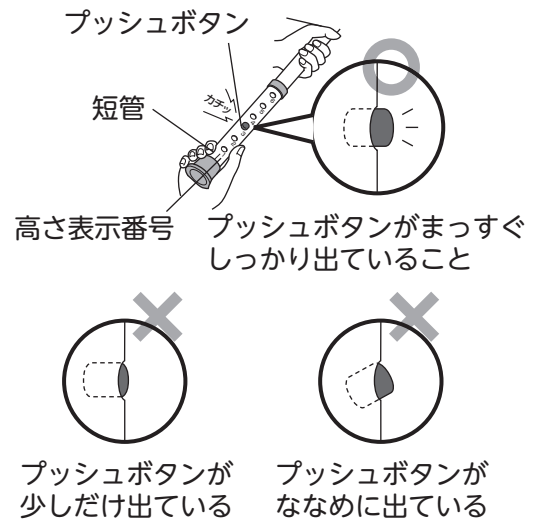

警告



- 4本の脚部はすべて同じ高さに設定すること
- 高さ調節用のプッシュボタンが完全に飛び出して固定されているか必ず確認すること

本体が不安定となり、転倒し、けがの原因になります。

※長期間使用していると、高さ調節用のプッシュボタンのまわりに石鹸カスなどが付着し動かなくなる場合がありますので、定期的に汚れを落とし、プッシュボタンが作動するか確認してください。

詳しくは…P.14へ

確認しましょう

安全上の注意

ご使用前に

使いましょう

お手入れしましょう

困ったときには

使いましょう

●片手で折りたたためて、折りたたみ後に自立するので、

① 1人で入浴の場合

手すりなどを持って身体を支えながら折りたたみ動作ができます。

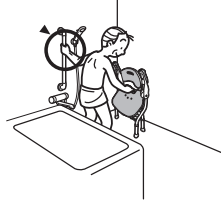

② 介助で入浴の場合

利用者を支えながら折りたたみ動作ができます。

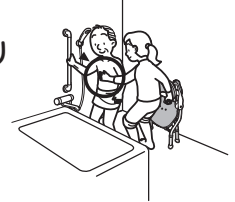

注意



ベンチを折りたたんだり、開いたりするときは、手や指をはさまないように十分注意してください。

開きかた

1. 座面後部の折りたたみ用持ち手と座面ロック握り部を握り、座面が水平になるまで床面に向けてゆっくり押し下げてください。

折りたたみ用
持ち手

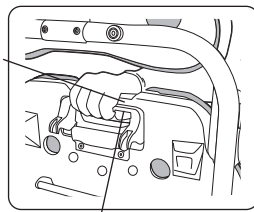

押し下げる

座面ロック握り部

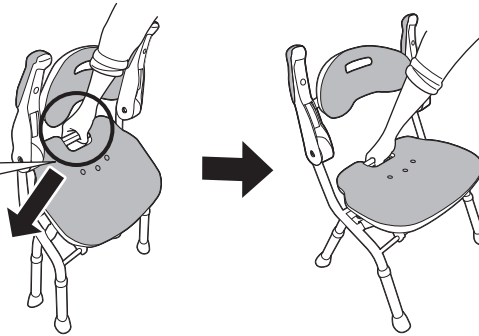

注意



座面ロック握り部を持って本体を開くこと

それ以外の部分を持って開くと、シャフト(後)に指をはさみ、けがの原因になります。

2. 座面ロックがシャフト(後)に完全に固定されているか確認してください。

シャフト(後) ※上側

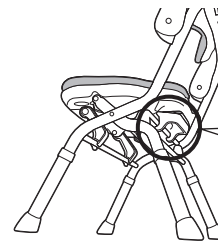

座面ロック

折りたたみかた・運びかた

1. ひじ掛けを上げます。



ひじ掛け

確認しましょう

安全上の注意

ご使用の前に

使いましょう

お手入れしましょう

困ったときには

2. 座面後部の折りたたみ用持ち手と座面ロックの握り部を同時に握り、引き上げてください。片手で折りたたむことができます。

折りたたみ用持ち手

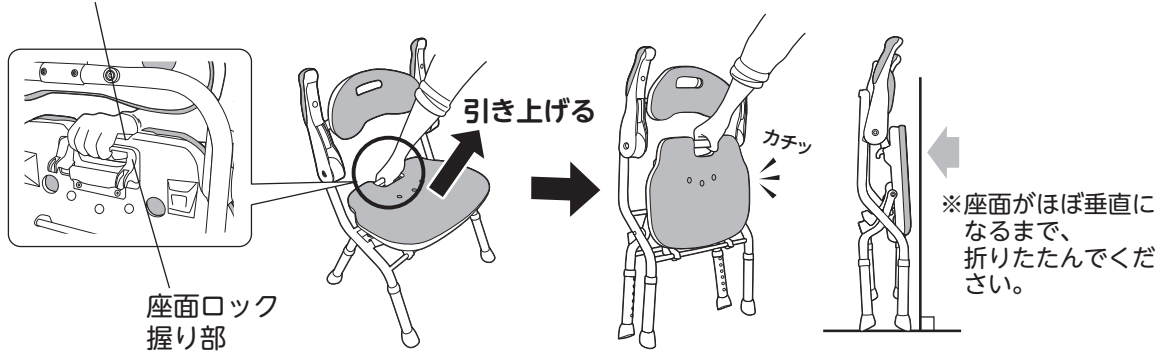

注意



シャワーベンチの側面に立って折りたたみ動作をおこなう場合

立つ位置によっては、足先がシャワーベンチの脚部ではさまれたり、あたってりする場合があります。側面に立って折りたたみ動作をおこなう場合は、足先が本体の内面に入らないようにして操作をおこなってください。

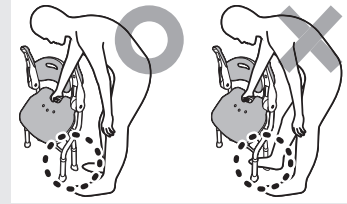

3. 持ち運びは図の部分を持つと、腕を曲げずに重心が安定して、楽に運べます。

折りたたみ用持ち手

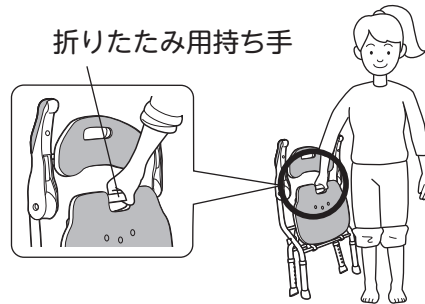

注意



折りたたんだ状態で本体を落としたり、放り投げたりして強い衝撃を加えないこと

本体が破損するおそれがあります。

保管のしかたは P.15 へ

確認しましょう

安全上の注意

ご使用前に

使いましょう

お手入れしましょう

困ったときには

使いましょう

ひじ掛けの使いかた

本体左右のひじ掛けは、必要に応じて上げ下げできます。
使用するときは、ひじ掛けを最後まで上げる、または最後まで下ろして使用してください。

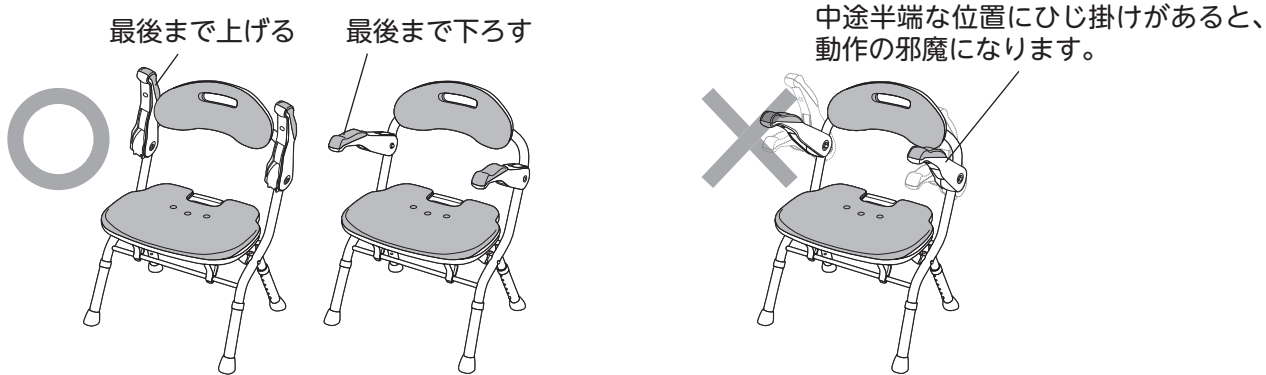

ひじ掛けを下ろした状態

立ち座りのときに身体を支える補助として使用したり、着座した状態で身体を安定させたいときに使用します。

ひじ掛けを上げた状態

ひじ掛けを上げることで、座ったまま身体の向きを変えることができます。狭いスペースでの移動をスムーズにおこなったり、座った状態で浴槽へ移乗するときに便利です。

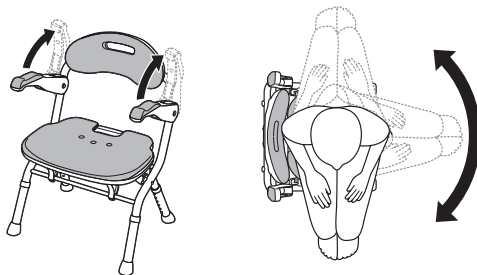

警告



片側のひじ掛けに手をつく場合、横方向に力をかけて支えたり、体重をかけすぎたりしないこと

転倒し、けがの原因になります。



注意



ひじ掛けを上げ下げするときに、手や指をはさまないように十分注意すること

けがの原因になります。



確認しましょう

安全上の注意

ご使用前に

使いましょう

お手入れしましょう

困ったときには

ご使用になる前に確認しましょう(点検)

警告



使用前にガタつきがないか、しっかり開かれているか、各部に異常がないか点検すること

本体が不安定となり、けがの原因になります。
ガタつく場合は、ただちに使用をやめ、お買い上げの販売店や弊社「お客様相談室」までご相談ください。
(お客様相談室電話番号 0120-86-7735)



詳しくは…P.16へ

体重が 100kg 以下の方が
使用してください。

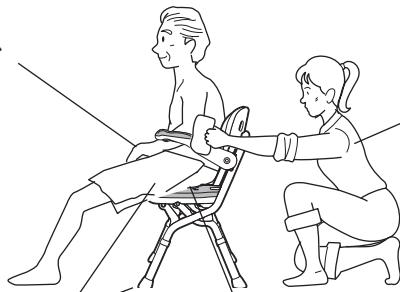

使用者の身体状況（座位保持や立ち座りが不安定）などによっては介助者が付き添ってください。

石鹸などがついていないことを
確認してください。

座面の中央に座ってください。

浴槽への移乗に使用する場合

シャワーベンチはできるだけ浴槽の縁と座面の高さを合わせ、浴槽へ接するように横付けしてください。

浴槽またぎ時におしりを浮かさずに移乗できます。

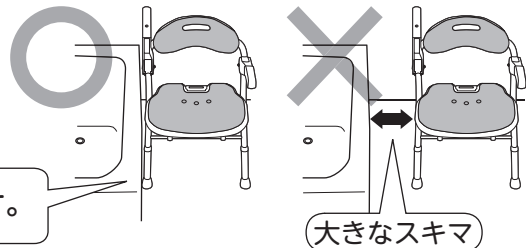

警告



下記のような使いかたをしないこと

転倒やけがの原因になります。

片側のひじ掛けに
体重をかけすぎない
こと



背もたれ部分に体重をかけないこと

- ・背もたれを支えにして立ち座りしない
- ・座った状態で上体を後方に大きくのけぞり、背もたれに体重をかけない

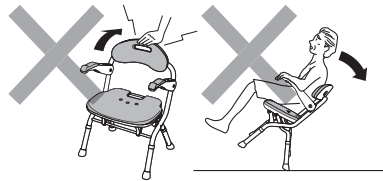

人が座っている状態で
本体を引きずらないこと

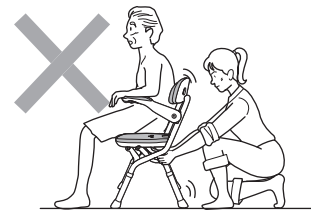

その他 P.5 ~ 6 もご確認の上、使用してください

確認しましょう

安全上の注意

ご使用の前に

使いましょう

お手入れしましょう

困ったときには

🔴 お手入れしましょう

下記の手順に従ってこまめにお手入れしてください。

注意



●次にあげるものではお手入れしないこと

- ・塩素系洗剤 ・タワシ ・酸、アルカリ性洗剤
- ・研磨剤入りのスポンジ ・シンナー ・磨き粉
- ・クレゾール ・塩素系薬剤をかけての殺菌、消毒
- ・熱湯（煮沸消毒など） ・その他製品を傷付けるもの

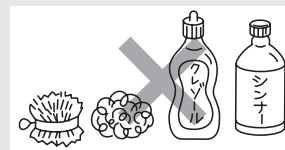

劣化および破損の原因になります。

●温泉水、入浴剤をかけてのお手入れはしないこと

製品が劣化し、けがの原因になります。

●アルコール以外で消毒しないこと

製品が劣化し、けがの原因になります。

ソフトパッドを取り外しましょう

座面ソフトパッド・背もたれソフトパッドの取り外し

座面・背もたれの裏面からソフトパッドの突起を押すと、取り外すことができます。

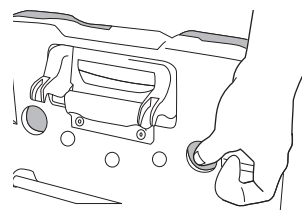

座面ソフトパッド・背もたれソフトパッドの取り付け

P.7「座面・背もたれのソフトパッドを取り付けましょう」を参照してください。

お掃除しましょう

座面のプラスチック部分に水が入ってしまった場合は P.15 へ

本体およびソフトパッドの洗浄のしかた

中性洗剤をうすめてスポンジかやわらかい布に含ませ汚れをとったあと、きれいな水で洗剤を洗い流し、かげ干しか、乾いた布で乾拭きしてください。

※こまめにお手入れをしてください。

※十分なお手入れをしても、使用環境によりカビが発生する場合があります。

消毒をおこなう場合はアルコールを使用してください。



確認しましょう

安全上の注意

ご使用前に

使いましょう

お手入れしましょう

困ったときには

部品ごとのお手入れは下記の手順に従ってください。

ソフトパッドのお手入れ

座面ソフトパッド・背もたれソフトパッドは、本体から取り外して両面をすすぎ、かけ干ししてください。



スライド脚のお手入れ

短管のパイプ穴に付着した石鹸カスを歯ブラシで取り除いてください。

短管を外したり、スライドさせながらおこなうとより効果的です。

定期的に汚れを落とし、プッシュボタンが作動するか確認してください。

※スライド脚は必ず外した脚へ戻してください。

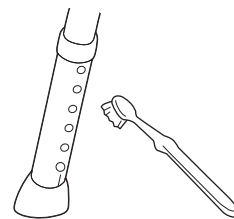

脚ゴムの裏側のお手入れ

汚れやすいので、歯ブラシなどで取り除いてください。

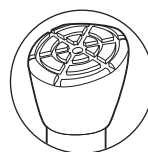

カビの発生予防のしかた

1. 使用後、製品に熱いお湯をかける(カビの栄養を洗い流す)

ご使用になった製品に熱めのお湯(40～60℃くらい)をかけ、湯あかなどのカビの栄養素を溶かして洗い流します。

※やけどには十分にお気をつけください。

2. 冷たい水をかける(温度を下げる)

次に、冷たい水をかけて、熱気がこもらないように冷やします。

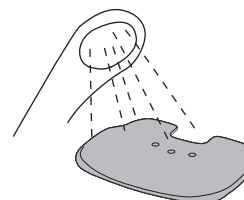

3. 水気を取り乾燥させる(湿度を下げる)

最後に製品の水気を取り、直射日光をさけて風通しのよい場所で乾燥させます。

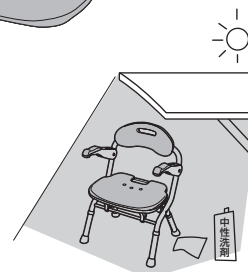

確認しましょう

安全上の注意

ご使用前に

使いましょう

お手入れしましょう

困ったときには

🔴 お手入れしましょう

🔍 確認しましょう

座面と背もたれのプラスチック部に水が入った場合の、水抜きのかた

右図の位置に水抜き穴があります。
※水が抜けにくいときは、製品を傾け、かるく揺らして水を抜いてください。

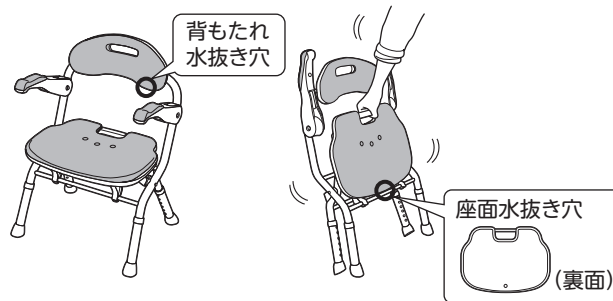

⚠️ 安全上のご注意

保管のかた

折りたたんだ状態で自立します。
平坦で本体が安定し、直射日光が当たらないところで保管してください。

← 詳しくは…P.6 へ

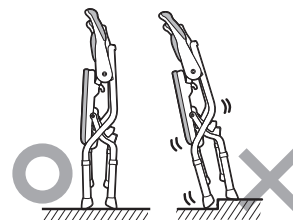

横にして置く時

本体の上に重いものをのせたり、強い衝撃を加えないこと。
折りたたみジョイントが破損または外れる原因になります。

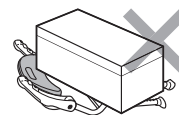

✖️ ご使用の前に

👤 使いましょう

警告



折りたたみジョイントが破損または外れた状態のままで使用しないこと

本体が不安定となり、転倒、けがの原因になります。
※万が一折りたたみジョイントが外れたり、破損した場合は、すみやかに使用を中止し、お買い上げの販売店にご相談ください。



🔴 お手入れしましょう

? 困ったときには

点検のしかた

安全に長くお使いいただくために、必ず点検やメンテナンスをおこなってください。

お手入れして取り付けした後や、調節の後、ご使用になる前に、各項目を確認してからご使用ください。

使用前に水平な場所に開いて置いた状態で、ガタつきがないか、座面前方を押して折りたたまれないか確認してください。また、各部に変形や破損などの異常がないか点検してください。

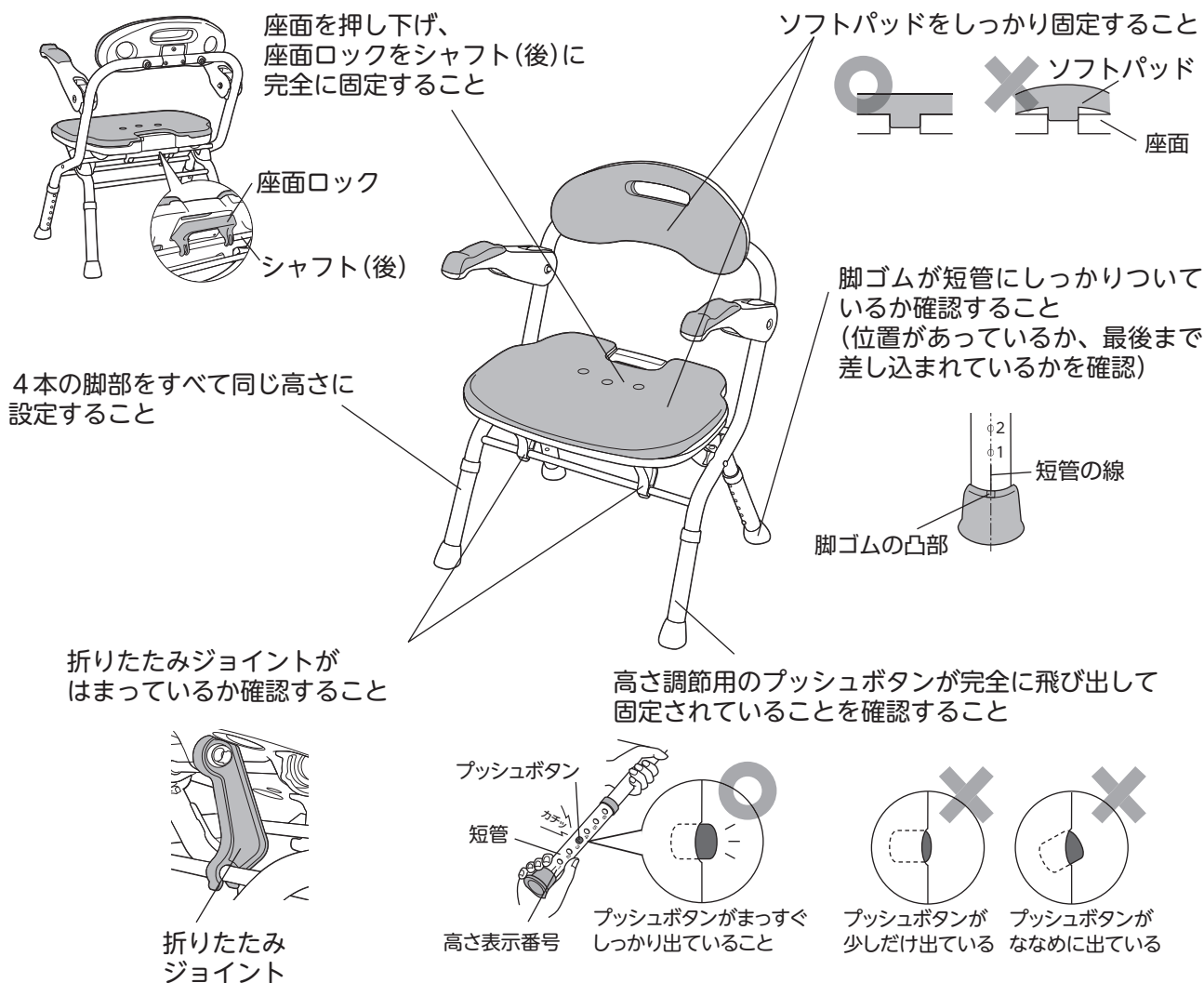

上記の点検をおこなった時に不具合を感じた場合はただちに使用をやめ、お買い上げの販売店や弊社「お客様相談室 (フリーダイヤル：0120-86-7735)」までご相談ください。

確認しましょう

安全上の注意

ご使用の前に

使いましょう

お手入れしましょう

困ったときには

🔧 お手入れしましょう

交換部品

各部品が汚れたり、破損した場合はお買い求めの販売店へお問い合わせの上、購入し、交換してください。座面ソフトパッド・背もたれソフトパッド・脚ゴム・グリップは消耗品ですので、汚れたり、破損した場合はお買い求めになった販売店にお問い合わせの上ご購入し、交換してください。

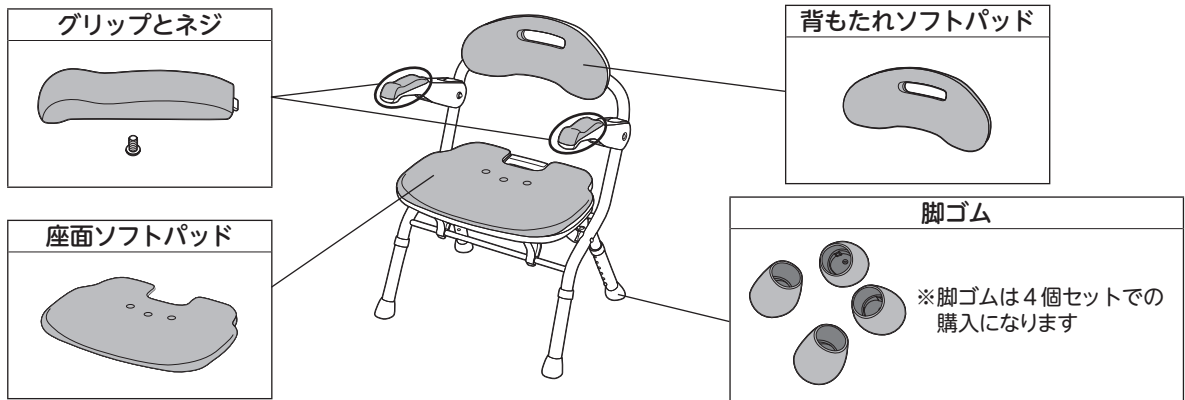

ソフトパッドの交換のしかた

P.7「座面・背もたれのソフトパッドを取り付けましょう」を参照してください。

脚ゴムの交換のしかた

脚ゴムの取り外し

交換する脚ゴムを引き抜いてください。
脚ゴムが取り外しにくい場合は、約60℃のお湯に10秒程度浸けると取り外しやすくなります。
(※やけどには十分にお気をつけください)



脚ゴムの取り付け

短管の線と脚ゴムの凸部を一直線上に合わせ、脚ゴムを差し込んでください。

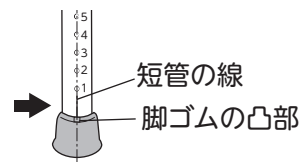

グリップの交換のしかた

グリップの取り外し

①右図のようにグリップ固定ネジを外し、グリップを外してください。

グリップの取り付け

①グリップ後方の突起をひじ掛けの下部に差し込み、グリップ前方を握ってグリップをはめ込みます。
②右図のようにグリップ固定ネジをプラスドライバーで締め込んでください。

準備するもの

プラスドライバー
(先端 JIS 3 番推奨)

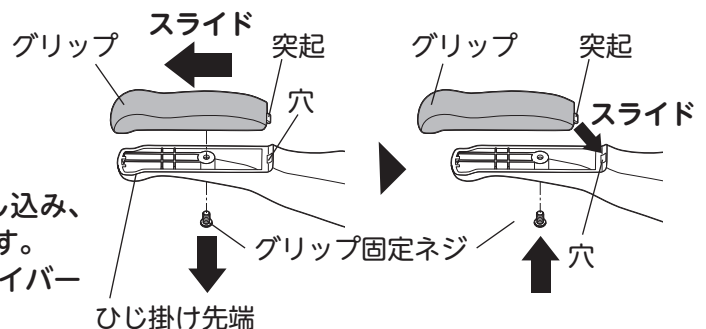

🔍 確認しましょう

⚠️ 安全上の注意

✖️ ご使用の前に

👤 使いましょう

💧 お手入れしましょう

❓ 困ったときには

? 困ったときには

よくあるご質問

Q 座面のプラスチック部分に水が入ってしまいました。



A. 下図の位置に水抜き穴があります。
水が抜けにくいときは、製品を傾けかろく揺らして水を抜いてください。

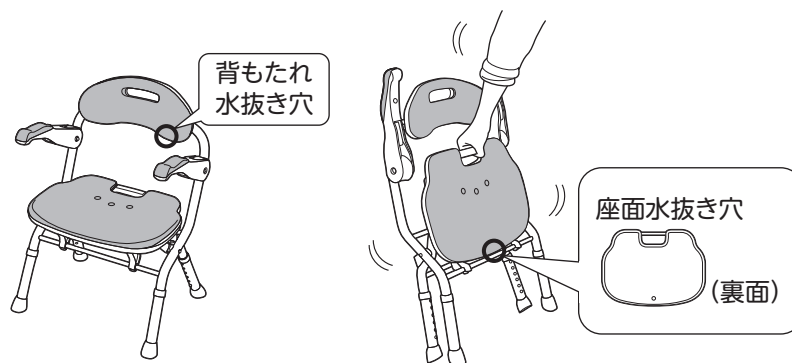

保証とアフターサービス

商品のご購入に関するお問い合わせ、ご相談は…お買い求めの販売店へ
商品の仕様などに関するお問い合わせ、ご相談は…下記お客様相談室へ

不具合が発生したとき

万一故障したり、また異常を感じた場合は、ご自分で修理、改造などを絶対にしないで、お買い上げの販売店にご相談ください。

●保証期間中は

保証書の規定に従って修理させていただきますので、製品に保証書（取扱説明書）を添えて、お買い上げの販売店にご依頼ください。

●保証期間を過ぎているときは

修理すれば使用できる製品については、ご希望により有料で修理させていただきます。

●修理料金の仕組み

修理料金は、技術料・部品代などで構成されています。

技術料 は、診断・故障箇所の修理および部品交換・調整・修理完了時の点検などの作業、作業員の出張にかかる費用です。

部品代 は、修理に使用した部品および補助材料代です。

アロン化成株式会社

フリーダイヤル

お客様相談室 ☎0120-86-7735

(受付時間) 祝祭日以外の

月～金 9:00～17:00

(12:00～13:00 は除く)

確認しましょう

！安全上の注意

✖ご使用前に

使いましょ

お手入れしましょ

? 困ったときには

保証書

この製品は、厳密な品質管理及び検査を経てお届けしたものです。お客様が取扱説明書・本体添付シール等の注意書きに従った使用状態で保証期間内に万一故障した場合には、本保証書記載内容により無料修理いたします。有効期間は、お買い上げの日より1年間です。

1. 修理は、お買い上げの販売店にご依頼ください。修理に際しては、本保証書をご提示、もしくは添えてください。
2. ご贈答、ご転居でお買い上げの販売店に修理をご依頼できない場合は、お客様相談室にご相談ください。
3. 本保証書は再発行いたしませんので大切に保管してください。
4. 保証期間内でも下記の場合は、有料修理になります。
 - 1) 保証書のご提示がない場合。
 - 2) 本保証書のお買い上げ日、販売店の記入がない場合、あるいは字句を書き換えられた場合。
 - 3) 使用上の誤り、あるいは改造、修理、調整による故障または損傷。
 - 4) お買い上げ後の輸送、移動、落下、その他の不適切な取り扱いによる故障または損傷。
 - 5) 火災、地震、塩害、ガス害、風水害、落雷、異常電圧、その他の天災地変による故障または損傷。
 - 6) クッションやすべり止めなど消耗品の損傷及び汚れ。
 - 7) 業務用または一般家庭用以外にご使用の場合の故障または損傷。
5. 本保証書は、日本国内においてのみ有効です。
This warranty is valid only in Japan.
6. 保証書に明示した期間、条件のもとにおいて、無料修理をお約束するものです。したがって、保証書によって、お客様の法律上の権利を制限するものではありません。

〈個人情報の取扱いについて〉

- 1) 保証書にご記入いただいた住所・氏名などの個人情報は、保証期間内のサービス活動およびその後の安全点検活動のために利用いたします。
なお、本書にてお預かりするお客様の個人情報をお客様の同意を得ることなく、第三者に提供または開示いたしません。
- 2) 修理のために、当社から修理委託している保守会社などに必要なお客様の個人情報を委託する場合、守秘義務契約を結び当社と同等の水準でお客様の個人情報を取り扱うように管理いたします。

★お買い上げ日	年 月 日
保証期間	お買い上げ日より1年
お客様	ご住所 〒
	ご芳名 TEL
★販売店	住 所 〒
	店 名 TEL

★ 印欄に記入のない場合は有効となりませんので、必ず記入の有無をご確認ください。
もし記入のない場合は直ちにお買い上げの販売店にお申し出ください。

この保証書はご使用できません

■保証書について

必ず、お買い上げの販売店からお買い上げ日・販売店名などの記入をお確かめのうえ受け取り、保証書内容をよくお読みの上、大切に保管してください。尚、保証書の再発行はいたしません。

●製品の仕様および価格は、予告なく変更する場合があります

製品に関するご意見・お問い合わせは

お客様相談室

フリーダイヤル ☎0120-86-7735
(受付時間) 祝祭日以外の月～金 9:00～17:00
(12:00～13:00はのぞく)

製造・発売元



アロン化成株式会社

ライフサポート事業部

〒105-0003 東京都港区西新橋2-8-6 住友不動産日比谷ビル8階

URL <http://www.aronkasei.co.jp/>

安寿

検索

18.01 919119