

安^{あんじゅ}寿 折りたたみシャワーベンチ HPフィット

取扱説明書

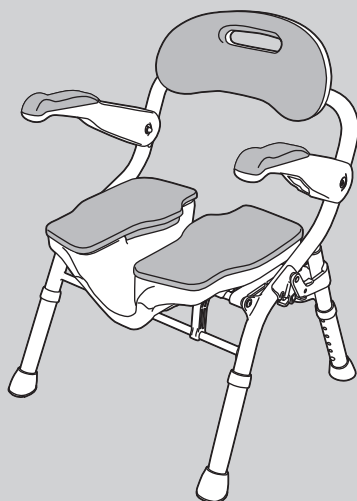

SIAA
防カビ加工

最大使用者体重：100kg

このたびは折りたたみシャワーベンチ HPフィットをお求めいただきまして、まことにありがとうございます。この製品は、介護が必要な方も、そうでない方もお使いいただけます。快適な入浴をお楽しみください。正しくお使いいただくため、ご使用前にこの取扱説明書と保証書を必ずお読みください。

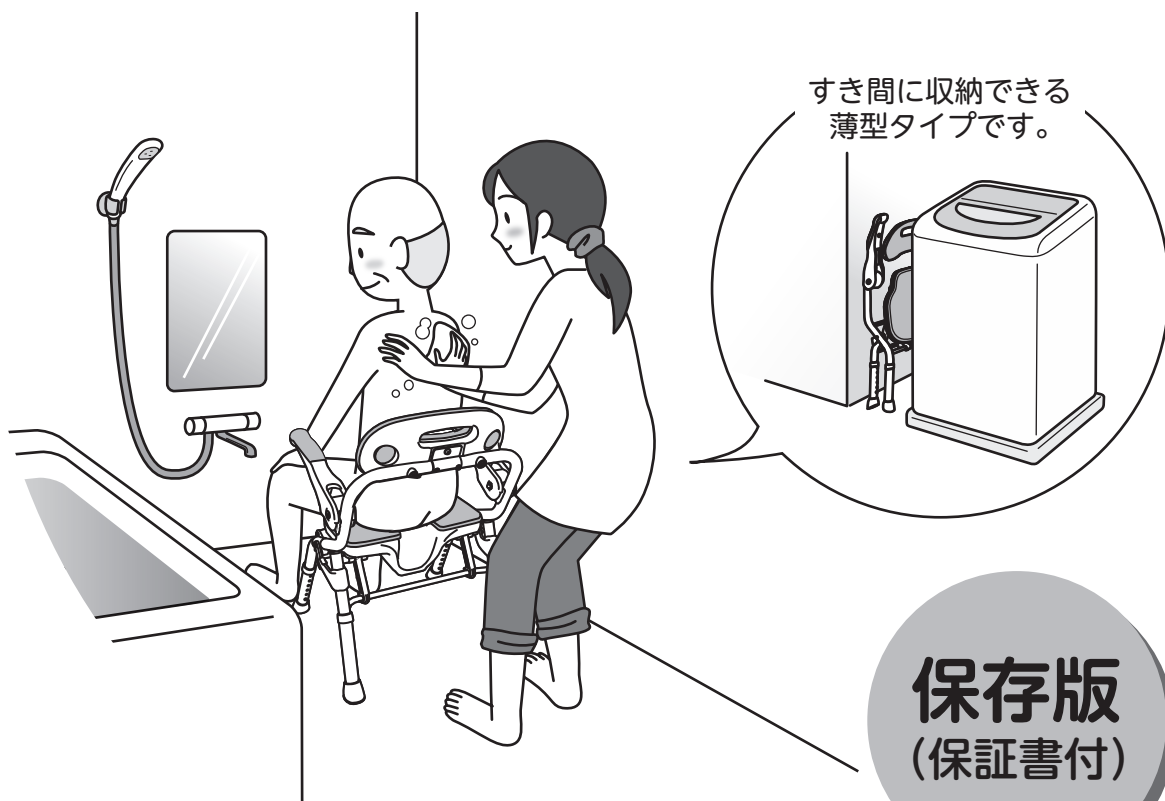

保存版
(保証書付)

ARONKASEI CO.,LTD.



もくじ



確認しましょう P.3～4

- ・梱包品の確認……………3
- ・各部の名称……………3
- ・商品の寸法図と仕様……………4



安全上のご注意 P.5～6



ご使用前に P.7～10

- ・座面・背もたれのソフトパッドを取り付けましょう ……7
- ・座面の高さを調節しましょう……………8
- ・開きかた……………9
- ・ご使用になる前に確認しましょう(点検) ……10



使いましょう P.11～12

- ・ひじ掛けの使いかた……………11
- ・U字溝の使いかた……………11
- ・折りたたみかた……………12



お手入れしましょう P.13～17

- ・ソフトパッドを取り外しましょう……………13
- ・お掃除しましょう……………13～14
- ・カビの発生予防のしかた……………14
- ・座面と背もたれのプラスチック部に
水が入った場合の、水抜きのみかた……………15
- ・保管のしかた……………15
- ・点検のしかた……………16
- ・交換部品……………17



困ったときには P.18～19

- ・保証とアフターサービス……………18～19

確認しましょう

安全上のご注意

ご使用前に

使いましょう

お手入れしましょう

困ったときには

👉 確認しましょう

梱包品の確認

梱包品が揃っているか、下のイラストを見ながら確認しましょう。

本体

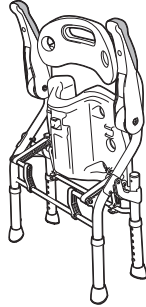

背もたれソフトパッド1枚

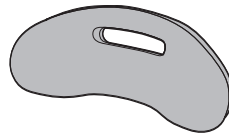

座面ソフトパッド
左右セット

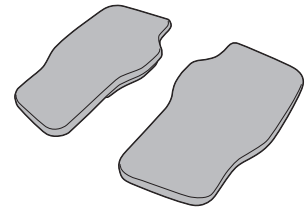

各部の名称

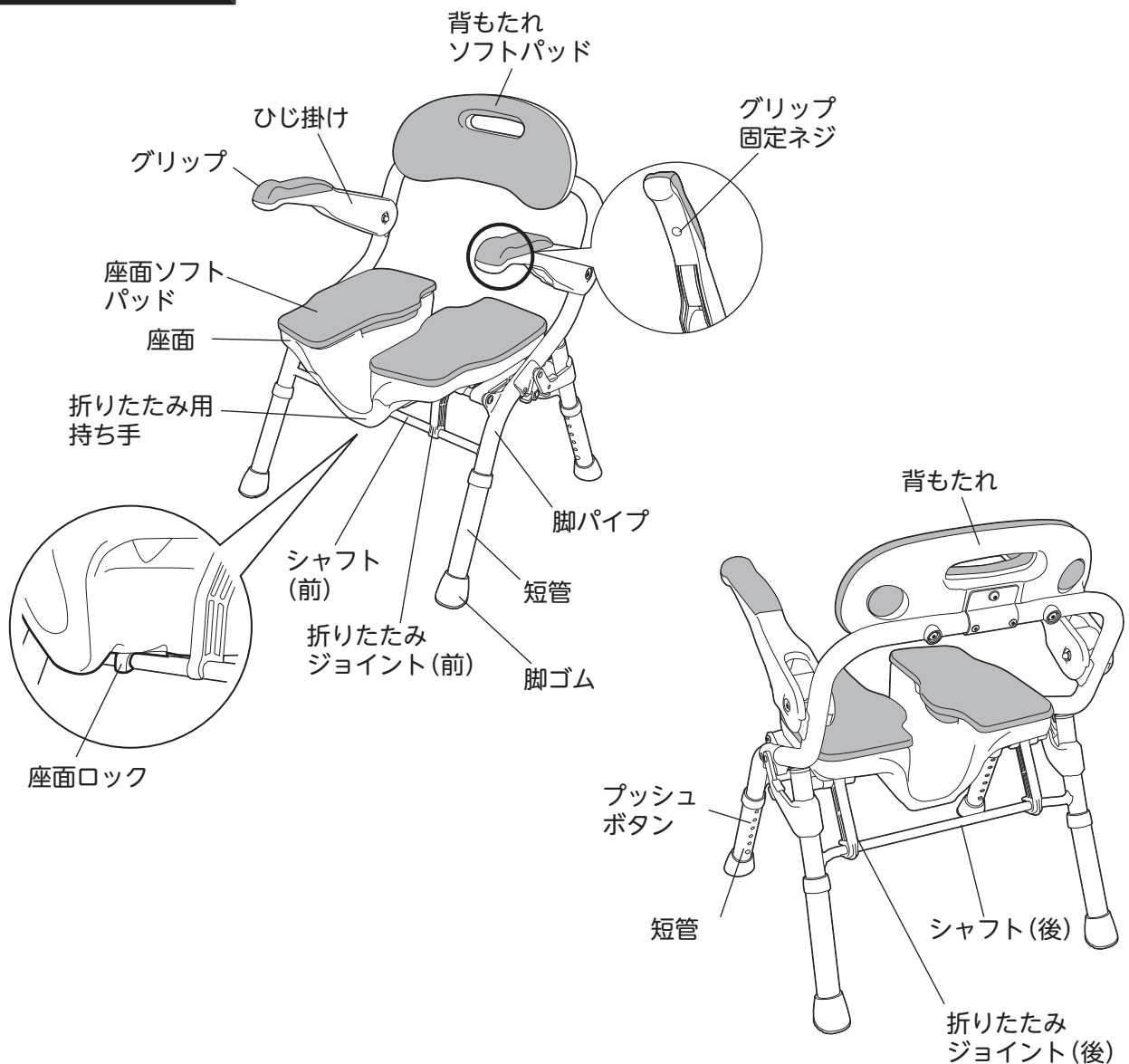

確認しましょう

安全上の注意

ご使用前に

使いましょう

お手入れしましょう

困ったときには

商品の寸法図と仕様

商品寸法図

単位：cm

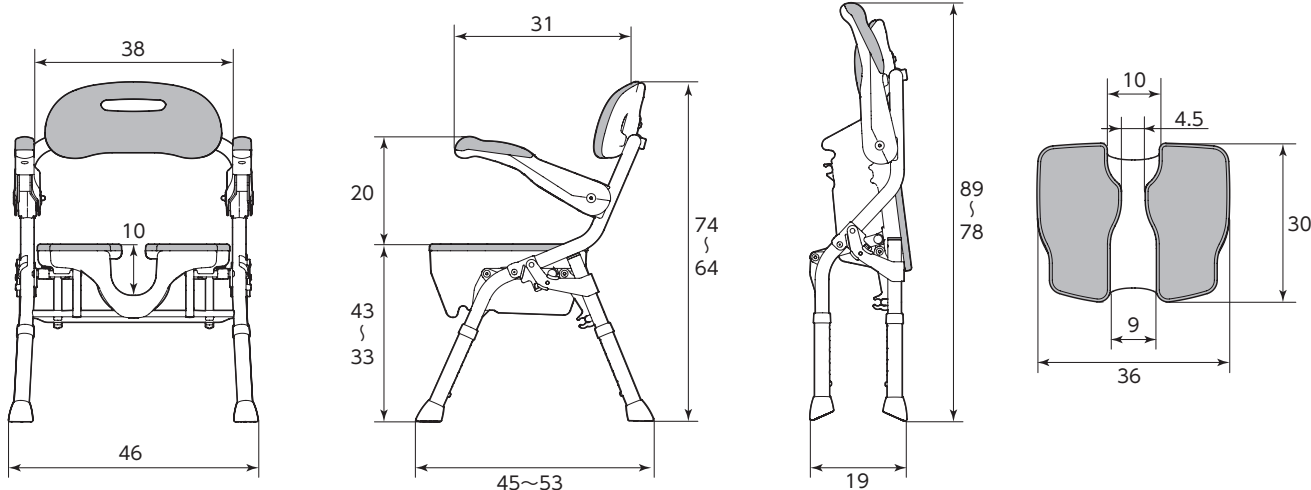

仕様

品名	折りたたみシャワーベンチ HPフィット	
	部品名	材質
構成部材	座面・背もたれ	ポリエチレン
	ひじ掛け・折りたたみジョイント(前・後)	ポリプロピレン
	座面ロック	ポリプロピレン
	グリップ	エラストマー(防カビ加工)
	座面ソフトパッド・背もたれソフトパッド	EVA樹脂(防カビ加工)
	脚パイプ・短管	アルミニウム
	プッシュボタン用バネ	ステンレス
	金属部品	ステンレス・アルミニウム・黄銅
	脚ゴム	合成ゴム(防カビ加工)
サイズ	幅 46 × 奥行 45 ~ 53 × 高さ 64 ~ 74cm	
重量	約 4.0kg	
座面までの高さ	33 ~ 43cm (6段階 / 2cmピッチ)	

廃棄上のご注意

お住まいの地域の分別ルールに従って廃棄してください。



防カビ加工

JP0512240A0004T

SIAA 防カビ剤ポジティブリスト
第 JP0501016A0001P 号使用
防カビ加工部位：
グリップ、座面ソフトパッド
背もたれソフトパッド、脚ゴム
防カビ加工方法：練りこみ

⚠️ 注意事項

- ・防カビ試験は、SIAA 指定法にて実施しています。
- ・防カビ加工は、カビを死滅させるものではありません。
- ・使用条件によってはカビが発生する場合があります。
- ・SIAA の安全性基準に適合しています。

確認しましょう

！安全上のご注意

✖️ご使用前の前に

👤使いましょう

👤お手入れしましょう

？困ったときには

！安全上のご注意

ここに示した注意事項は、製品を安全に正しくお使いいただき、あなたや他人への危害を未然に防止するためのものです。いずれも安全に関する重要な内容ですので、必ずお守りください。



警告

誤った使いかたをすると「死亡または重傷などを負う可能性が想定される」内容を説明しています。

！必ず行うこと！

使用前にガタつきがないか、下記の点を確認すること

詳しくは…P.16へ

本体が完全に開いている
(座面ロックがシャフト(前)に固定されている)

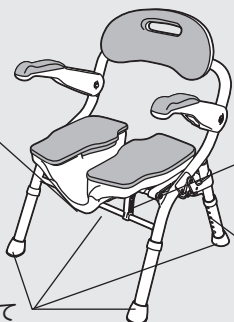

折りたたみジョイント(前・後)がはまっている

プッシュボタンが完全に飛びだして固定されている

4本の脚部がすべて同じ高さになっている

平坦で安定した場所に置くこと

やわらかいマットやすのこ、排水溝といった段差の上で使用すると設置が不安定となり、けがの原因になります。

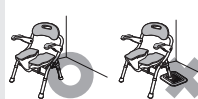

浴槽の外の、水はけが良い場所に置くこと

パイプが腐食により破損したり、設置が不安定となり、けがの原因になります。

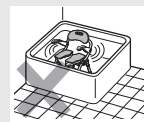

床やベンチに、石鹸やシャンプーなどがついていないことを確認すること

⊘絶対にしないこと⊘

改造や分解をしないこと

本体機能が正常にはたらかず、けがの原因になります。



背もたれ部分に体重をかけないこと

- ・背もたれを支えにして立ち座りする
- ・座った状態で上体を後方に大きくのけぞり、背もたれに体重をかける

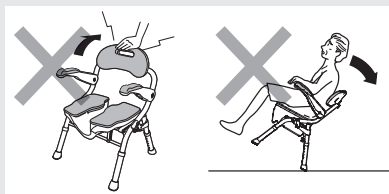

など、背もたれ部分に体重をかけると、製品が破損したり、転倒し、けがの原因になります。

体重が100kgを超える方は使用しないこと

本体が破損するなどし、けがの原因になります。



浴室で使用する為の「入浴いす」以外の用途で使わないこと

- ・踏み台代わりにする
- ・子どもを遊ばせる
- ・折りたたんだ状態の本体を手すり代わりにする

など、入浴いす以外の用途で使用すると、転倒し、けがの原因になります。



片側のひじ掛けに手をつく場合、横方向に力をかけて支えたり、体重をかけすぎたりしないこと

転倒し、けがの原因になります。



座面のフチに手をついて支えにし、立ち座りや移乗をしないこと

製品が傾いたり、折りたたまれたり、手がすべって転倒し、けがの原因になります。



人が座っている状態で、本体を持って移動させたり、ひきずったりしないこと

本体が破損したり、転倒やけがの原因になります。

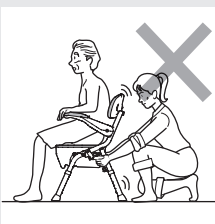

座面の中央以外に座らないこと

座面のフチに座る・背もたれに座る・ひじ掛けに座るなど、座面の中央以外に座ると、製品が破損したり、転倒し、けがの原因になります。

商品梱包用のポリ袋は幼児の手が届くところに置かないこと

幼児がかぶると窒息するおそれがあります。

確認しましょう

！安全上のご注意

✕ご使用の前に

♡使いましょう

💧お手入れしましょう

？困ったときには



注意

誤った使いかたをすると「傷害または財産への損害が発生する可能性が想定される」内容を説明しています。

必ず行うこと

使用前にガタつきがないか、下記の点を確認すること

詳しくは…P.16へ

ソフトパッドがしっかりはまっている

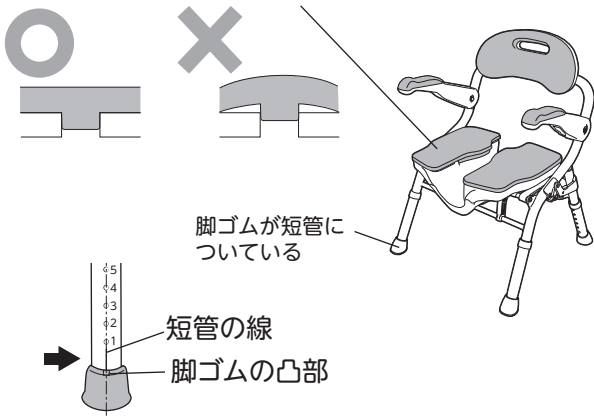

脚ゴムが短管についている

使用者の身体状況（座位保持や立ち座りが不安定）などによっては介助者が付き添うこと

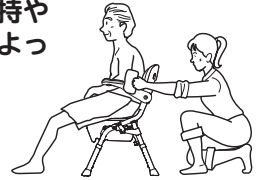

浴槽への移乗に使用する場合、シャワーベンチはできるだけ浴槽の縁と座面の高さを合わせ、浴槽へ接するように横付けすること

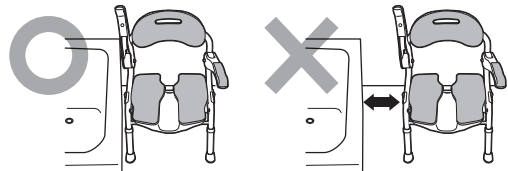

※座面中央に溝があるので、おしりや足がはまらないよう気をつけてください。

絶対にしないこと

サウナで使用しないこと

製品が破損したり、やけどの原因になります。

●お手入れ・保管時の注意 以下の行為をおこなうと、製品の変色や劣化がすすむ原因になります。

屋外に放置したり、直射日光に当てたりしないこと

劣化および変色の原因になります。

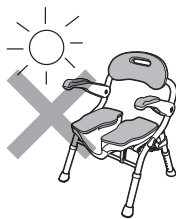

ストーブなどの火気に近づけないこと

火災や変形、変色の原因になります。

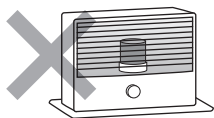

塩ビ製フロアマットの上に長期間放置しないこと

フロアマットや脚ゴムが劣化および変色するおそれがあります。

温泉水、入浴剤をかけてのお手入れはしないこと

製品が劣化し、けがの原因になります。

アルコール以外で消毒しないこと

劣化および変色の原因になります。

次にあげるものではお手入れしないこと

- ・シンナー ・フレッゾール
- ・酸、アルカリ性洗剤
- ・塩素系薬剤（洗剤）や熱湯（煮沸消毒など）による殺菌、消毒
- ・磨き粉、タワシ、研磨剤入りスポンジ、その他製品を傷つけるもの

製品が劣化し、破損の原因になります。



製品を折りたたんだ状態で保管するとき

立てて置く時……平坦で安定する場所に置くこと
横にして置く時……本体の上に重いものをのせたりしないこと
本体が転倒・変形・破損するおそれがあります。

立てて置く時

横に置く時

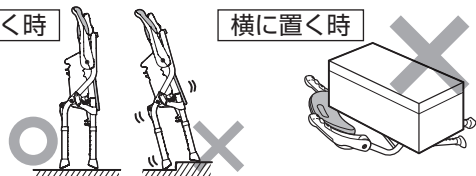

確認しましょう

安全上の注意

ご使用前の

使いま

お手入れ

困ったときには

✕ ご使用の前に

座面・背もたれのソフトパッドを取り付けましょう

1. ソフトパッド裏面の凸部をそれぞれ座面・背もたれの穴に合わせ、上からしっかり押さえて取り付けてください。

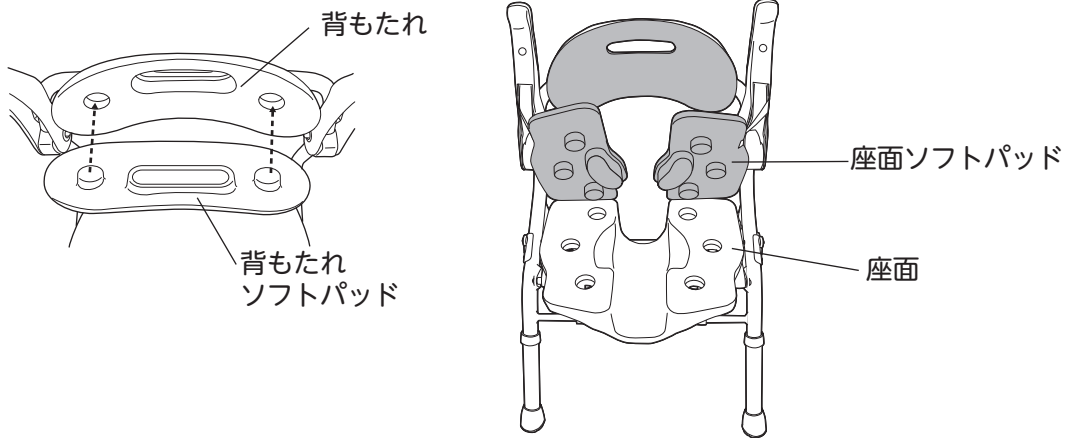

2. ソフトパッドがしっかり固定されているか確認してください。

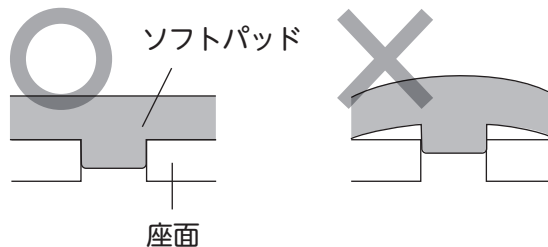

確認しましょう

！安全上の注意

✕ご使用の前に

使いましゅう

お手入れしましゅう

？困ったときには

座面の高さを調節しましょう

高さの調節は、使う方の体格や入浴動作しやすいよう
お買い上げの販売店やケアマネジャーなどの専門家に
相談することをおすすめします。



高さ表示番号と座面の高さ
(高さ調節の目安にしてください)

開梱時は一番低く設定されています。
座面の高さは6段階で調節できます。(2cmピッチ)
右図を参照してください。

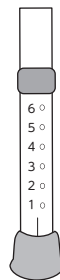

穴番号	座面の高さ
6	43cm
5	41cm
4	39cm
3	37cm
2	35cm
1	33cm

高さ調節のしかた

調節は、脚部にあるプッシュボタンを押しながら短管
を上下に動かし、設定したい高さの穴に合わせてくだ
さい。プッシュボタンが短管の穴から確実に飛び出せ
ばセット完了です。

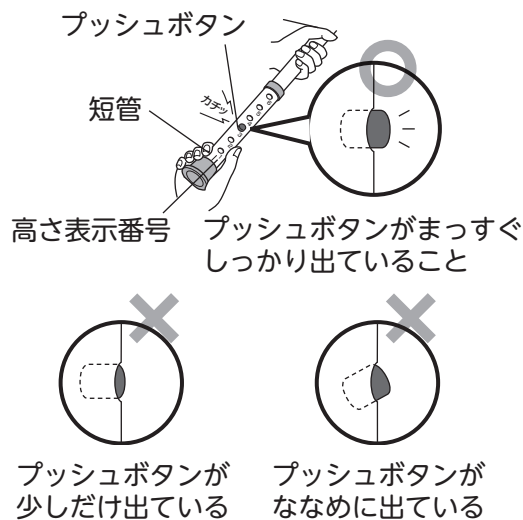

警告



4本の脚部はすべて同じ高さに設定すること

高さ調節用のプッシュボタンが完全に飛び出して固定されているか
必ず確認すること

本体が不安定となり、転倒し、けがの原因になります。

※長期間使用していると、高さ調節用のプッシュボタンのまわりに石鹸カスなどが付着し動かなくなる
ことがありますので、定期的に汚れを落とし、プッシュボタンが作動するか確認してください。

詳しくは…P.14へ

確認しましょう

安全上の注意

ご使用前に

使いましょう

お手入れしましょう

困ったときには

✳ ご使用の前に

開きかた

注意



ベンチを折りたたんだり、開いたりするときは、手や指をはさまないように十分注意してください。

1. 背もたれの持ち手を持って本体を支えながら、座面前方裏側にある折りたたみ用持ち手を持って、座面を前方へ倒してください。

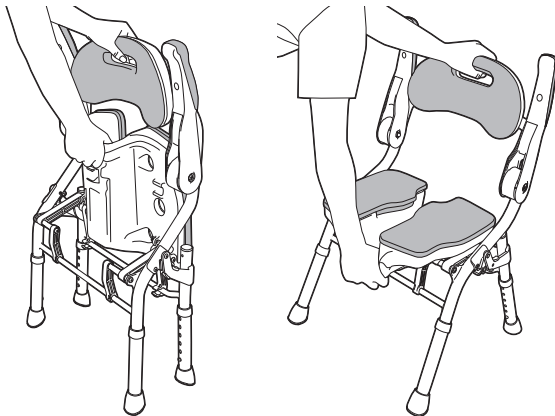

注意



折りたたみ用持ち手を持って本体を開くこと

それ以外の部分を持って開くと、シャフト（前）に指をはさみ、けがの原因になります。

2. 座面前方を上から押して、座面ロックをシャフト（前）に確実に固定してからご使用ください。

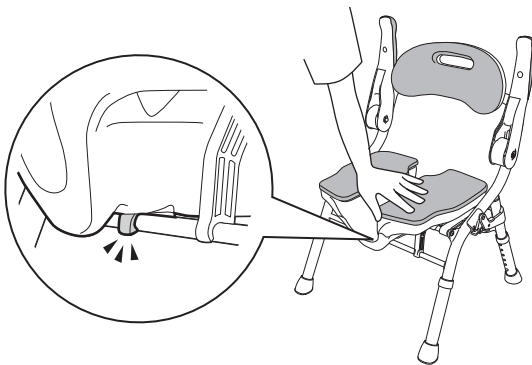

警告



座る前に、座面ロックがシャフト（前）に確実に固定されていることを確認すること

本体が不安定となり、転倒し、けがの原因になります。

3. 必要に応じてひじ掛けを下げてください。

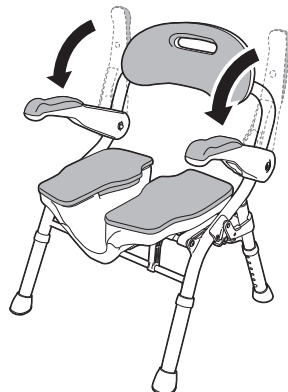

確認しましょう

安全上の注意

ご使用の前に

使いましょう

お手入れしましょう

困ったときには

ご使用になる前に確認しましょう(点検)

警告



使用前にガタつきがないか、しっかり開かれているか、各部に異常がないか点検すること

本体が不安定となり、けがの原因になります。

製品に異常がある場合は、ただちに使用をやめ、お買い上げの販売店や弊社「お客様相談室 (☎ 0120-86-7735)」までご相談ください。



体重が 100kg 以下の方が使用してください。

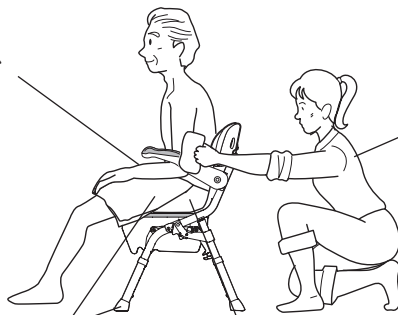

使用者の身体状況（座位保持や立ち座りが不安定）などによっては介助者が付き添ってください。

石鹸などがついていないことを確認してください。

座面の中央に座ってください。

浴槽への移乗に使用する場合

シャワーベンチはできるだけ浴槽の縁と座面の高さを合わせ、浴槽へ接するように横付けしてください。

浴槽またぎ時におしりを浮かさずに移乗できます。

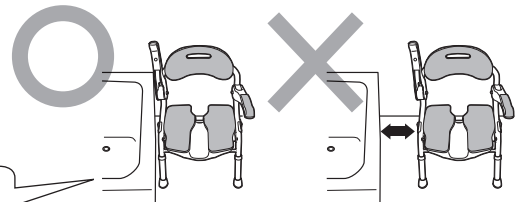

※座面中央に溝があるので、おしりや足がはまらないよう気をつけてください。

警告



下記のような使いかたをしないこと

転倒やけがの原因になります。

片側のひじ掛けに体重をかけすぎないこと

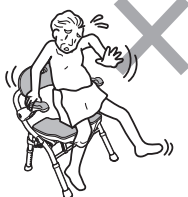

背もたれ部分に体重をかけないこと

- ・背もたれを支えにして立ち座りしない
- ・座った状態で上体を後方に大きくのけぞり、背もたれに体重をかけない

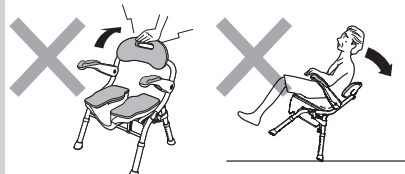

人が座っている状態で本体を引きずらないこと

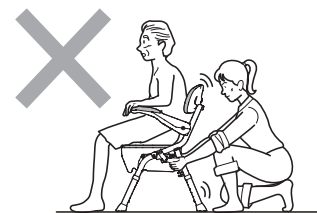

その他 P.5 ~ 6 もご確認の上、使用してください

確認しましょう

安全上のご注意

ご使用の前に

使いましょう

お手入れしましょう

困ったときには

♡ 使いましょう

ひじ掛けの使いかた

本体左右のひじ掛けは、必要に応じて上げ下げできます。
使用するときは、ひじ掛けを最後まで上げる、または最後まで下ろして使用してください。

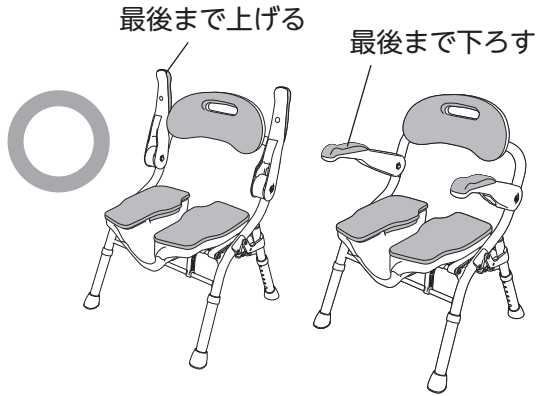

中途半端な位置にひじ掛けがあると、動作の邪魔になります。

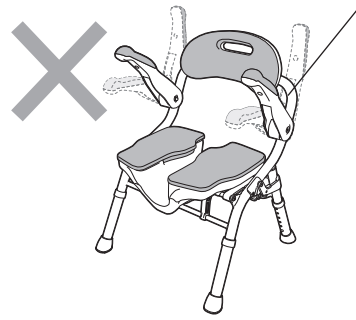

ひじ掛けを下ろした状態

立ち座りのときに身体を支える補助として使用したり、
着座した状態で身体を安定させたいときに使用します。

ひじ掛けを上げた状態

ひじ掛けを上げることで、座ったまま身体の向きを変え
ることができます。狭いスペースでの移動をスムーズに
おこなったり、座った状態で浴槽へ移乗するときに便利
です。

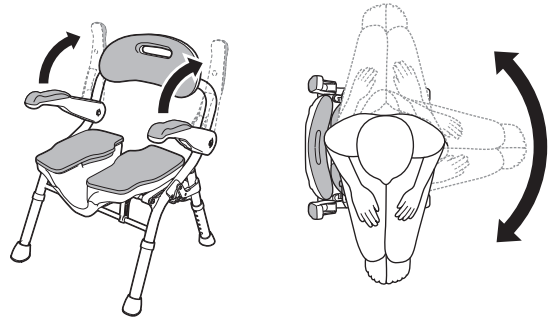

※座面中央に溝があるので、おしりや足が
はまらないよう気をつけてください。

警告



片側のひじ掛けに手をつく場合、横方向に力をかけて支えたり、
体重をかけすぎたりしないこと

転倒し、けがの原因になります。



注意



ひじ掛けを上げ下げするときに、手や指をはさまないように
十分注意すること

けがの原因になります。

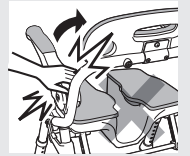

U字溝の使いかた

座面中央のU字溝は、着座したままで使用者の局部を前後から洗浄
する時に使用します。立位姿勢の保持に不安のある方や膝関節症の
方などに最適です。U字溝にはシャワーヘッドを差し込んで、洗う
こともできます。



確認しましょう

安全上の注意

ご使用前に

使いましょう

お手入れしましょう

困ったときには

折りたたみかた

1. ひじ掛けを上げます。

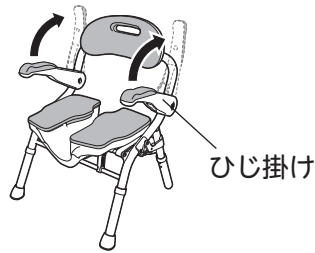

2. 座面前方裏側にある折りたたみ用持ち手を持って、座面を上へ引き上げます。

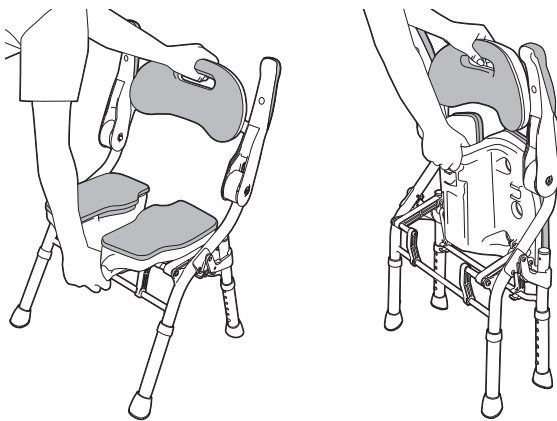

注意



シャワーベンチの側面に立って折りたたみ動作をおこなう場合

立つ位置によっては、足先がシャワーベンチの脚部ではさまれたり、あたったりする場合があります。

側面に立って折りたたみ動作をおこなう場合は、足先が本体の内面に入らないようにして操作をおこなってください。

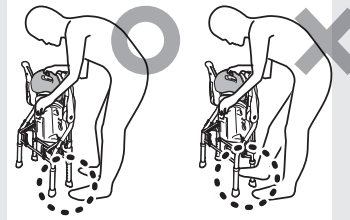

折りたたみ用持ち手を持って本体を折りたたむこと

それ以外の部分を持って折りたたむと、シャフト(後)に指をはさみ、けがの原因になります。

3. 座面上面がひじ掛け先端より後方になるまで折りたたんでください。

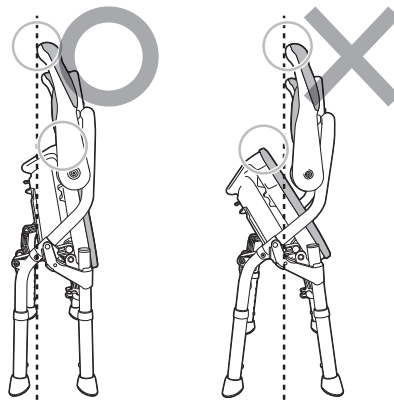

確認しましょう

安全上の注意

ご使用の前に

使いましょう

お手入れしましょう

困ったときには

保管のしかたは P.15 へ

🔴 お手入れしましょう

下記の手順に従ってこまめにお手入れしてください。

注意



次にあげるものではお手入れしないこと

- ・シンナー ・クレゾール ・酸、アルカリ性洗剤
- ・塩素系薬剤（洗剤）や熱湯（煮沸消毒など）による殺菌、消毒
- ・磨き粉、タワシ、研磨剤入りスポンジ、その他製品を傷つけるもの

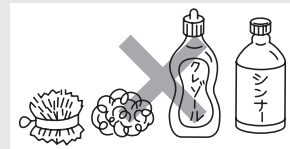

製品が劣化し、破損の原因になります。

温泉水、入浴剤をかけてのお手入れはしないこと

製品が劣化し、けがの原因になります。

アルコール以外で消毒しないこと

製品が劣化し、けがの原因になります。

ソフトパッドを取り外しましょう

座面ソフトパッド・背もたれソフトパッドの取り外し

座面・背もたれの裏面からソフトパッドの突起を押すと、取り外すことができます。

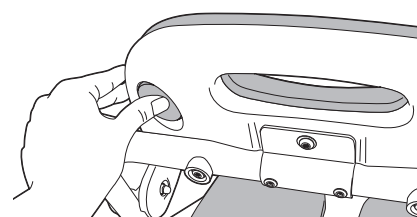

注意



ソフトパッド端部を持って無理やりはがすなど、上記方法以外での取り外しはしないこと

製品の破損の原因になります。

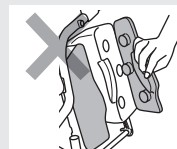

座面ソフトパッド・背もたれソフトパッドの取り付け

P.7「座面・背もたれのソフトパッドを取り付けましょう」を参照してください。

お掃除しましょう

座面のプラスチック部分に水が入ってしまった場合は P.15 へ

本体およびソフトパッドの洗浄のしかた

中性洗剤をうすめてスポンジかやわらかい布に含ませ汚れをとったあと、きれいな水で洗剤を洗い流し、かげ干しか、乾いた布で乾拭きしてください。

※こまめにお手入れをしてください。

※十分なお手入れをしても、使用環境によりカビが発生する場合があります。

消毒をおこなう場合はアルコールを使用してください。

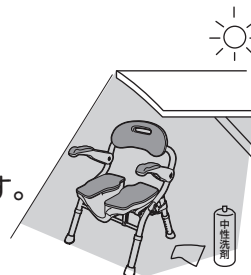

確認しましょう

安全上の注意

使用前の

使いまし

お手入れ

困ったときは

部品ごとのお手入れは下記の手順に従ってください。

ソフトパッドのお手入れ

座面ソフトパッド・背もたれソフトパッドは、本体から取り外して中性洗剤で洗った後、両面をすすぎ、かげ干ししてください。

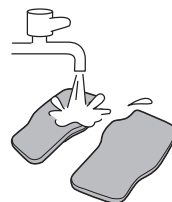

スライド脚のお手入れ

短管のパイプ穴に付着した石鹸カスを歯ブラシで取り除いてください。
短管を外したり、スライドさせながらおこなうとより効果的です。
定期的に汚れを落とし、プッシュボタンが作動するか確認してください。

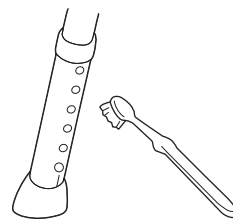

脚ゴムの裏側のお手入れ

汚れやすいので、歯ブラシなどで取り除いてください。

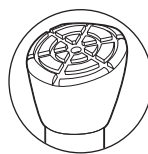

カビの発生予防のしかた

1. 使用後、製品に熱いお湯をかける (カビの栄養素を洗い流す)

ご使用になった製品に熱めのお湯 (40 ~ 60℃ くらい) をかけ、湯あかなどのカビの栄養素を洗い流します。

※やけどには十分にお気をつけください。

2. 冷たい水をかける (温度を下げる)

次に、冷たい水をかけて、熱気がこもらないように冷やします。

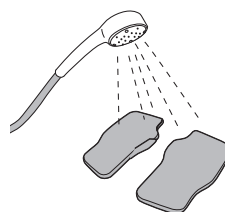

3. 水気を取り乾燥させる (湿度を下げる)

最後に製品の水気を取り、直射日光をさけて風通しのよい場所で乾燥させます。

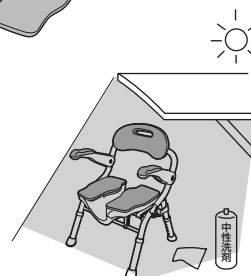

確認しましょう

！安全上の注意

✖ご使用の前に

♡使いましょう

💧お手入れしましょう

? 困ったときには

🔍 お手入れしましょう

座面と背もたれのプラスチック部に水が入った場合の、水抜きのかた

右図の位置に水抜き穴があります。
※水が抜けにくいときは、製品を傾け、
かるく揺らして水を抜いてください。

背もたれ
水抜き穴

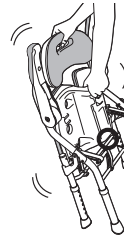
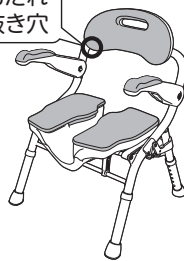

座面水抜き穴



保管のかた

直射日光が当たらないところで保管してください。

立てて置く時

折りたたんだ状態で自立します。
右図のように平坦で本体が安定する場所以外に置か
ないこと。
本体が転倒し、製品が破損する原因になります。

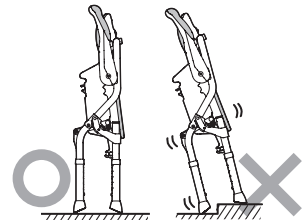

横にして置く時

本体の上に重いものをのせたり、強い衝撃を加えないこと。
折りたたみジョイントが破損または外れる原因になります。

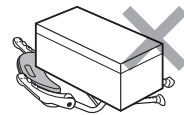

← その他 P.6 もご確認の上、使用してください。

警告



折りたたみジョイント（前・後）が破損、
または外れた状態のまま使用しないこと

本体が不安定となり、転倒、けがの原因になります。
※万が一折りたたみジョイントが外れたり、破損した
場合は、すみやかに使用を中止し、お買い上げの
販売店にご相談ください。

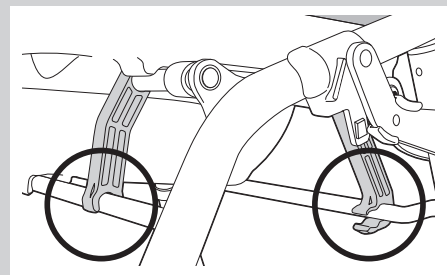

注意



折りたたんだ状態で本体を落としたり、放り投げたりして強い衝撃を
加えないこと

本体が破損するおそれがあります。

🔍 確認しましょう

! 安全上の注意

✖️ ご使用の前に

👤 使いましょう

💧 お手入れしましょう

? 困ったときには

点検のしかた

安全に長くお使いいただくために、必ず点検やメンテナンスをおこなってください。

お手入れして取り付けした後や、調節の後、下図の点検を行ってからご使用ください。

使用前に水平な場所に開いて置いた状態で、ガタつきがないか、座面前方を押して折りたたまれないか確認してください。また、各部に変形や破損などの異常がないか点検してください。

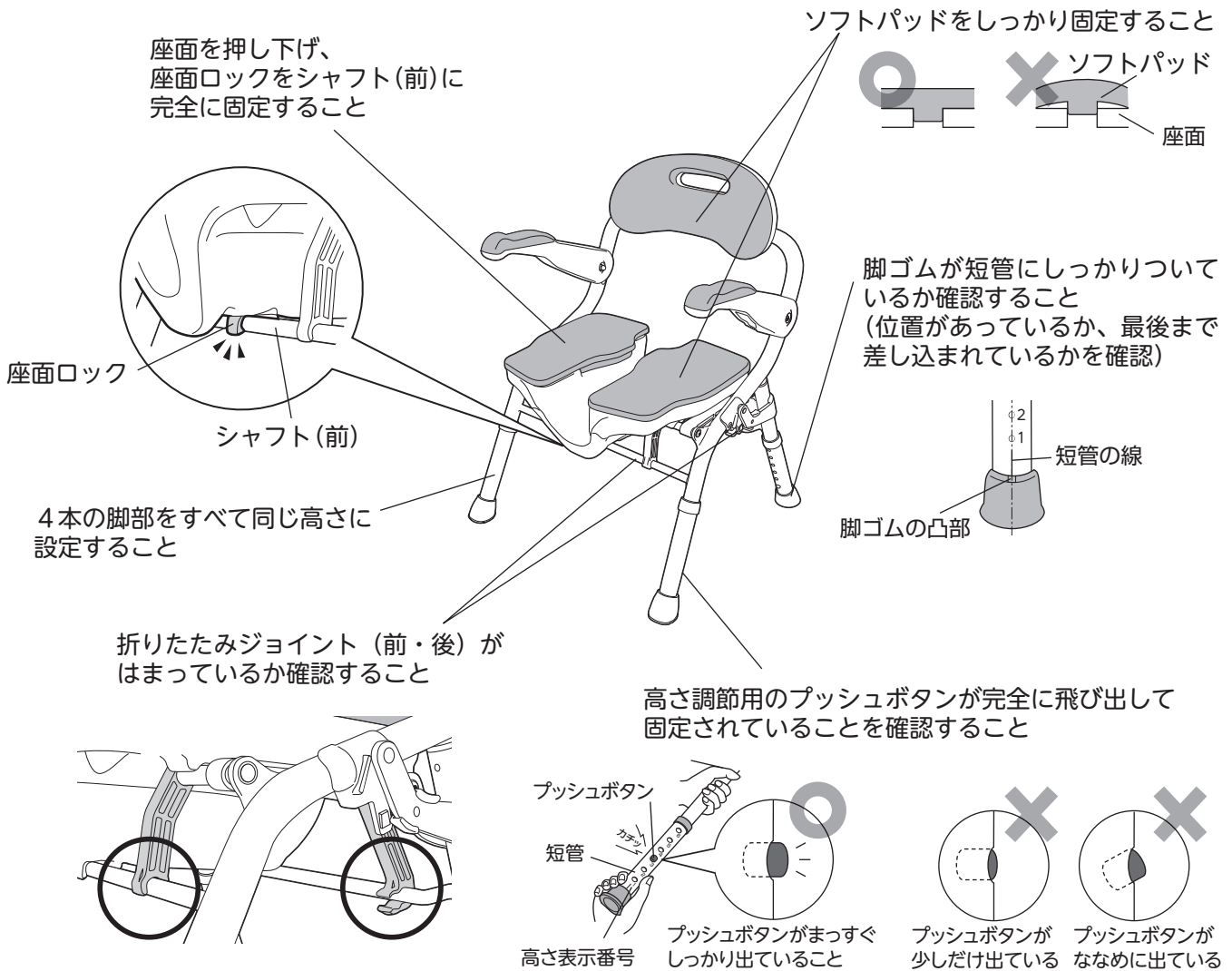

上記の点検をおこなった時に不具合を感じた場合はただちに使用をやめ、お買い上げの販売店や弊社「お客様相談室(フリーダイヤル:0120-86-7735)」までご相談ください。

確認しましょう

安全上の注意

ご使用前に

使いましょう

お手入れしましょう

困ったときには

🔧 お手入れしましょう

交換部品

座面ソフトパッド・背もたれソフトパッド・脚ゴム・グリップは消耗品ですので、汚れたり、破損した場合はお買い求めになった販売店にお問い合わせの上ご購入し、交換してください。

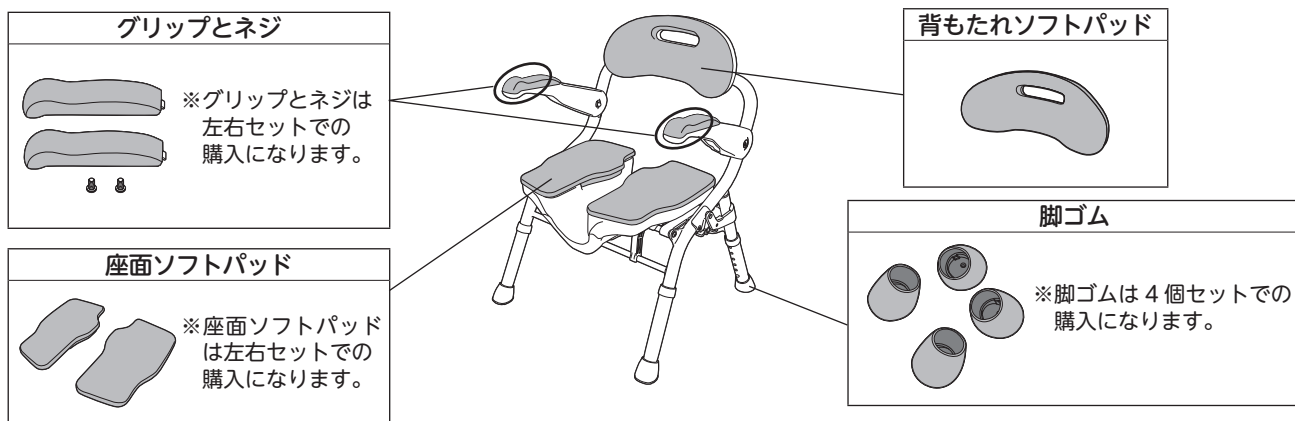

ソフトパッドの交換のしかた

P.7「座面・背もたれのソフトパッドを取り付けましょう」を参照してください。

脚ゴムの交換のしかた

脚ゴムの取り外し

交換する脚ゴムを引き抜いてください。
脚ゴムが取り外しにくい場合は、約60℃のお湯に10秒程度浸けると取り外しやすくなります。
(※やけどには十分にお気をつけください)



脚ゴムの取り付け

短管の線と脚ゴムの凸部を一直線上に合わせ、脚ゴムを差し込んでください。

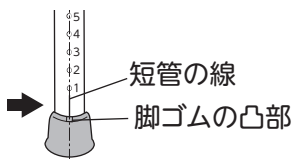

グリップの交換のしかた

グリップの取り外し

①右図のようにグリップ固定ネジを外し、グリップを外してください。

グリップの取り付け

①グリップ後方の突起をひじ掛けの下部に差し込み、グリップ前方を握ってグリップをはめ込みます。
②右図のようにグリップ固定ネジをプラスドライバーで締め込んでください。

準備するもの

プラスドライバー
(先端 JIS 3番推奨)

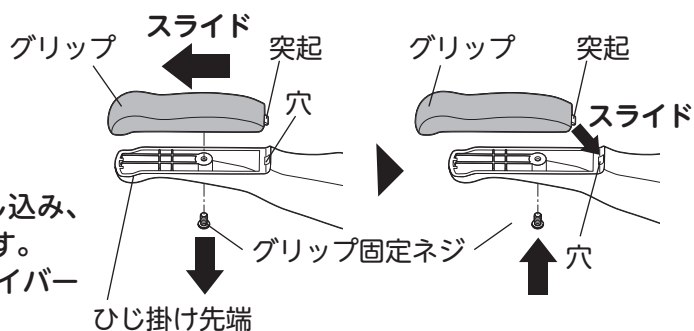

確認しましょう

安全上の注意

使用前の注意

使いましょう

お手入れしましょう

困ったときには

? 困ったときには

保証とアフターサービス

商品のご購入に関するお問い合わせ、ご相談は…お買い求めの販売店へ
商品の仕様などに関するお問い合わせ、ご相談は…下記お客様相談室へ

不具合が発生したとき

万一故障したり、また異常を感じた場合は、ご自分で修理、改造などを絶対にしないで、お買い上げの販売店にご相談ください。

●保証期間中は

保証書の規定に従って修理させていただきますので、製品に保証書（取扱説明書）を添えて、お買い上げの販売店にご依頼ください。

●保証期間を過ぎているときは

修理すれば使用できる製品については、ご希望により有料で修理させていただきます。

部品供給、また修理対応期間はメーカー製品廃番後3年となります。

ただし、期間内でも破損箇所によっては、部品供給、または修理できないケースがございますのでご了承ください。

●修理料金の仕組み

修理料金は、技術料・部品代などで構成されています。

技術料 は、診断・故障箇所の修理および部品交換・調整・修理完了時の点検などの作業、作業員の出張にかかる費用です。

部品代 は、修理に使用した部品および補助材料代です。

アロン化成株式会社

フリーダイヤル

お客様相談室

☎0120-86-7735

(受付時間) 祝祭日以外の

月～金 9:00～17:00

(12:00～13:00 は除く)

確認しましょう

安全上のご注意

ご使用前の前に

使いましょう

お手入れしましょう

? 困ったときには

必ず、お買い上げの販売店からお買い上げ日・販売店名などの記入をお確かめのうえ受け取り、保証書内容をよくお読みの上、大切に保管してください。尚、保証書の再発行はいたしません。

保証書

この製品は、厳密な品質管理及び検査を経てお届けしたものです。お客様が取扱説明書・本体添付シール等の注意書きに従った使用状態で保証期間内に万一故障した場合には、本保証書記載内容により無料修理いたします。有効期間は、お買い上げの日より1年間です。

1. 修理は、お買い上げの販売店にご依頼ください。修理に際しては、本保証書をご提示、もしくは添えてください。
2. ご贈答、ご転居でお買い上げの販売店に修理をご依頼できない場合は、お客様相談室にご相談ください。
3. 本保証書は再発行いたしませんので大切に保管してください。
4. 保証期間内でも下記の場合は、有料修理になります。
 - 1) 保証書のご提示がない場合。
 - 2) 本保証書のお買い上げ日、販売店の記入がない場合、あるいは字句を書き換えられた場合。
 - 3) 使用上の誤り、あるいは改造、修理、調整による故障または損傷。
 - 4) お買い上げ後の輸送、移動、落下、その他の不適切な取り扱いによる故障または損傷。
 - 5) 火災、地震、塩害、ガス害、風水害、落雷、その他の天災地変による故障または損傷。
 - 6) ソフトパッドやグリップ、脚ゴムなど消耗品の損傷及び汚れ。
 - 7) 業務用または一般家庭用以外にご使用の場合の故障または損傷。
5. 本保証書は、日本国内においてのみ有効です。
This warranty is valid only in Japan.
6. 保証書に明示した期間、条件のもとにおいて、無料修理をお約束するものです。したがって、保証書によって、お客様の法律上の権利を制限するものではありません。

〈個人情報の取扱いについて〉

- 1) 保証書にご記入いただいた住所・氏名などの個人情報は、保証期間内のサービス活動およびその後の安全点検活動のために利用いたします。
なお、本書にてお預かりするお客様の個人情報をお客様の同意を得ることなく、第三者に提供または開示いたしません。
- 2) 修理のために、当社から修理委託している保守会社などに必要なお客様の個人情報を委託する場合、守秘義務契約を結び当社と同等の水準でお客様の個人情報を取り扱うように管理いたします。

★お買い上げ日	年 月 日
保証期間	お買い上げ日より1年
お客様	ご住所 〒
	ご芳名 TEL
★販売店	店名 TEL

この保証書はご使用できません

★ 印欄に記入のない場合は有効となりませんので、必ず記入の有無をご確認ください。
もし記入のない場合は直ちにお買い上げの販売店にお申し出ください。

●製品の仕様および価格は、予告なく変更する場合があります

製品に関するご意見
・お問い合わせは

お客様相談室 フリーダイヤル ☎ **0120-86-7735**
(受付時間) 祝祭日以外の月～金 9:00～17:00 (12:00～13:00はのぞく)

- ・お客様からいただいたお電話は、内容確認のため、録音させていただいております。
- ・個人情報は適切に管理し、修理やご相談への回答などの情報提供のみに利用いたします。

製造・発売元

 TOAGOSEI グループ

 アロン化成

アロン化成株式会社

〒105-0003 東京都港区西新橋2-8-6 住友不動産日比谷ビル8階

URL <https://www.aronkasei.co.jp/>

安寿

検索

ライフサポート事業部

20.10 919089-3