

## 折りたたみシャワーベンチ IN-S (背付タイプ) 取扱説明書

最大使用者体重：100kg

ご使用前にこの取扱説明書と保証書をお読みください。

このたびは本製品をお求めいただきまして、まことにありがとうございます。  
快適な入浴をお楽しみください。

- ・正しくお使いいただくため、ご使用前に「安全上のご注意」を必ずお読みください。
- ・取扱説明書を読んだあとは必ず保管してください。

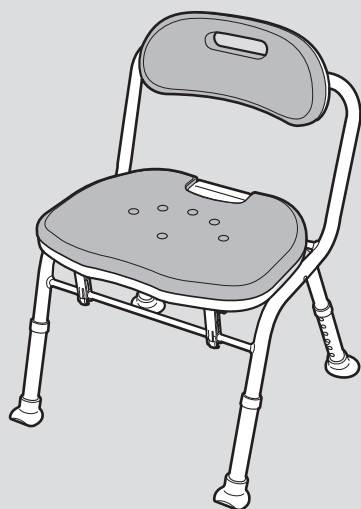

折りたたみシャワーベンチ IN-S

保存版  
(保証書付)

**SIAA**  
防カビ加工

### もくじ

安全上のご注意	1・2
各部のなまえ	3
使いかた	4~7
お手入れの方法	8
交換部品	9~10
保証とアフターサービス	10
保証書	11

# 安全上のご注意 必ずお守りください









ここに示した注意事項は、製品を安全に正しくお使いいただき、あなたや他人への危害を未然に防止するためのものです。いずれも安全に関する重要な内容ですので、必ず守ってください。

 **警告** 誤った使いかたをすると「死亡または重傷などを負う可能性が想定される」内容を説明しています。

 **注意** 誤った使いかたをすると「傷害または財産への損害が発生する可能性が想定される」内容を説明しています。

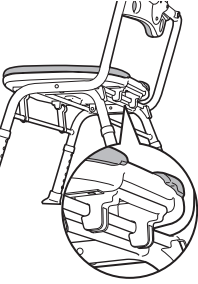

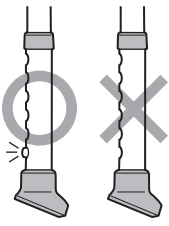
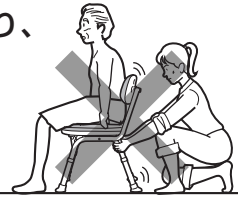
■お守りいただきたい内容の種類を、次の絵表示（図記号）で区分し、説明しています。

 **必ず実行していただく「強制」内容を説明しています。**        **してはいけない「禁止」内容を説明しています。**

 <b>警告</b>	
<p> <b>改造や分解をしないこと</b> 本体機能が正常にはたらかず、けがの原因になります。</p> 	<p>本製品を手すり代わりにして身体を支えたり、移動しないこと 転倒し、けがの原因になります。</p>
<p><b>必ず強く平坦で安定した場所で使用すること</b> やわらかいマットやすのこの等の段差がある不安定な場所で使用すると転倒し、けがの原因になります。</p>	<p>背もたれを支えにして立ち座りしないこと 転倒し、けがの原因になります。</p> 
<p> <b>座る前に、座面ロックがシャフトに確実に固定されているか確認すること</b> 折りたたみ途中の状態です座ると、不意に折りたたまれ、転倒する原因になります。</p> 	<p> <b>上体を後方に大きくのけぞり、背もたれに体重をかけすぎないこと</b> 転倒し、けがの原因になります。</p> 
<p><b>4本の脚部は全て同じ高さに設定すること</b> 高さ調節用の押しボタンが確実に飛び出して固定されているか必ず確認すること 本体が不安定となり、転倒し、けがの原因になります。</p> 	<p><b>人が座っている状態で、本体を持って移動させたり、引きずったりしないこと</b> 本体が破損したり、転倒し、けがの原因になります。</p> 
<p> <b>本体を踏み台代わりにして、シャフトに足をかけたり、座面の上に立ったりしないこと</b> 転倒し、けがの原因になります。</p> 	<p><b>商品梱包用のポリ袋は幼児の手が届くところに置かないこと</b> 幼児がかぶると窒息するおそれがあります。</p>

# 安全上のご注意

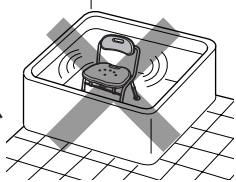
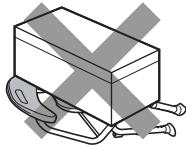
## ⚠ 注意

<p>!</p>	<p>使用者の身体状況によっては、介助者が付き添ったり、お買い上げの販売店やケアマネジャーなど専門家に相談すること</p>	<p>⊘</p>	<p>ベンチを浴槽の中など水の中に沈めて使用しないこと パイプが腐食により破損したり、設置が不安定となり、けがの原因になります。</p> 
	<p>高さの設定などは、お買い上げの販売店やケアマネジャーなど専門家に相談すること</p>		<p>折りたたんだ状態で横にして保管するとき、本体の上に重いものをのせたりしないこと 本体が変形したり、破損する恐れがあります。</p> 
	<p>使用前にネジのゆるみなど、各部に異常がないか定期的に点検し使用すること 本体が不安定となり、けがの原因になります。</p>		<p>脚ゴムが外れたまま使用しないこと 転倒し、けがの原因になります。また、床に傷が付く原因になります。</p>
	<p>使用前、使用後は床やベンチについた石鹸やシャンプーを洗い流すこと 足元や座面などがすべりやすくなり、転倒し、けがの原因になります。</p>		<p>塩ビ製フロアマット（床）の上に長期間放置しないこと フロアマットや脚ゴムが劣化及び変色する恐れがあります。</p>
	<p>ベンチを折りたたんだり、開いたりするときに、手や指をはさまないように十分注意すること けがをする恐れがあります。</p>		<p>戸外に放置したり、直射日光に当てたりしないこと 劣化および変色の原因になります。</p>
	<p>ソフトパッドがしっかり固定されているか確認すること 転倒し、けがの原因になります。</p>		<p>ストーブなどの火気に近づけないこと 火災や変形、変色の原因になります。</p>
	<p>折りたたんだ状態で保管するとき、平坦で安定する場所に置くこと 本体が転倒し、けがの原因になります。</p>		<p>温泉水、入浴剤をかけてのお手入れはしないこと 製品が劣化し、けがの原因になります。</p>
	<p>体重が100kgを超える方は使用しないこと 本体が破損し、けがをする恐れがあります。</p>		<p>次にあげるものではお手入れしないこと</p> <ul style="list-style-type: none"> <li>・シンナー ・クレゾール</li> <li>・酸、アルカリ性洗剤</li> <li>・塩素系薬剤（洗剤）や熱湯（煮沸消毒など）による殺菌、消毒</li> <li>・磨き粉、タワシ、研磨剤入りスポンジ、その他製品を傷つけるもの</li> </ul> <p>製品が劣化し、破損や折りたたみ操作ができなくなる原因になります。</p> 
	<p>浴室内で使用するシャワーベンチ以外の用途で使用しないこと</p>		
	<p>子供を遊ばせたりしないこと</p>		

# 各部のなまえ

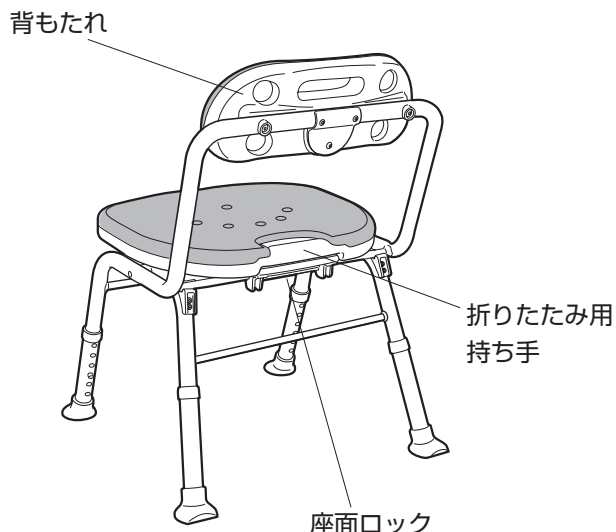
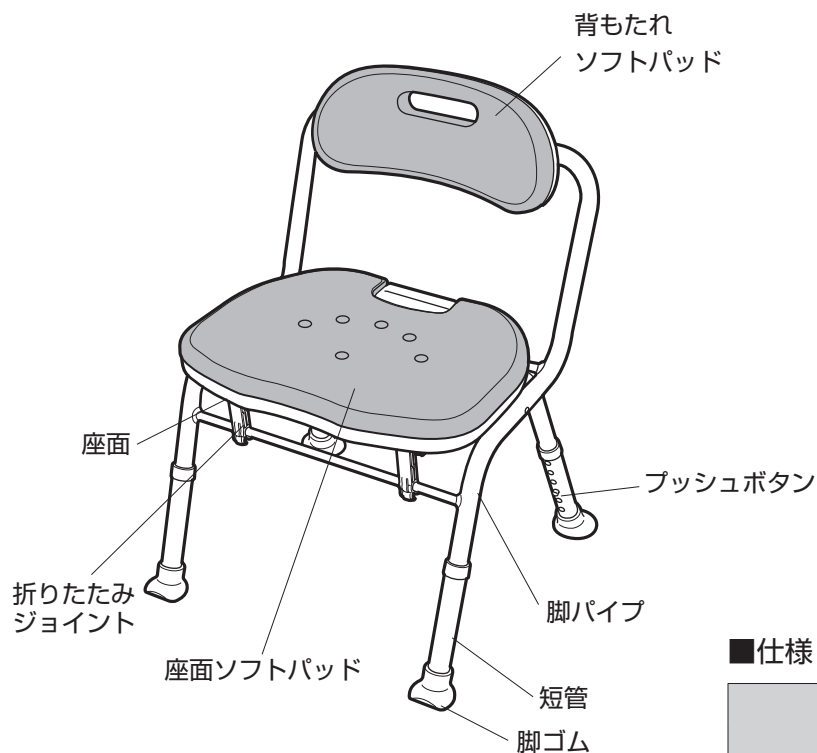

## 仕様

	部品名	材質
構成部材	座面・背もたれ	ポリエチレン
	折りたたみジョイント	ポリプロピレン
	座面ロック	ポリプロピレン・アルミニウム
	座面ソフトパッド・背もたれソフトパッド	EVA 樹脂 (防カビ加工)
	脚パイプ・短管	アルミニウム
	プッシュボタン用バネ	ステンレス
	金属部品	ステンレス・アルミニウム・黄銅
	脚ゴム	合成ゴム(防カビ加工)
サイズ	幅 51 × 奥行 46 × 高さ 64 ~ 74cm	
重量	約 3.9kg	
座面までの高さ	35 ~ 45cm (6段階 / 2cm ピッチ)	

**廃棄上のご注意** お住まいの地域の分別ルールに従って廃棄してください。



**防カビ加工**  
JP0512240A0007W

SIAA 防カビ剤ポジティブリスト 第 JP0501016A0001P 号使用  
防カビ加工部位：脚ゴム  
防カビ加工方法：練りこみ

**⚠ 注意事項**

- ・防カビ試験は、SIAA 指定法にて実施しています。
- ・防カビ加工は、カビを死滅させるものではありません。
- ・使用条件によってはカビが発生する場合があります。
- ・SIAA の安全性基準に適合しています。

※座面ソフトパッド、背もたれソフトパッドは防カビ加工済みです。

## ■サイズ (単位 cm)

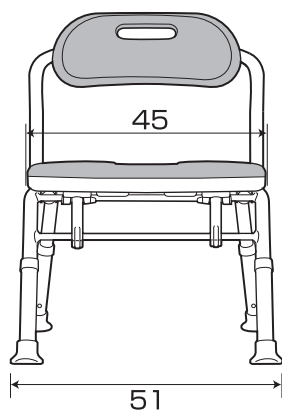

正面

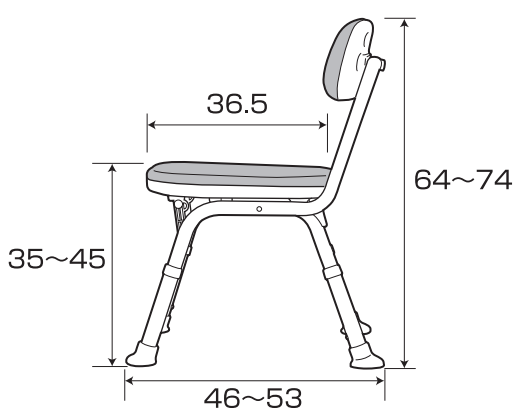

側面

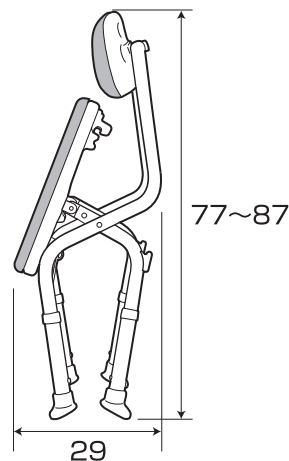

折りたたみ時

# 使いかた

## 座面・背もたれのソフトパッドの取り付けかた

ソフトパッド裏面の凸部をそれぞれ座面・背もたれの穴に合わせ、上からしっかり押さえて取り付けてください。

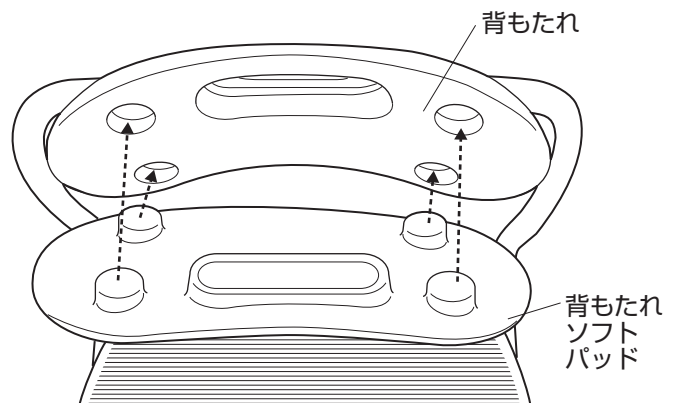
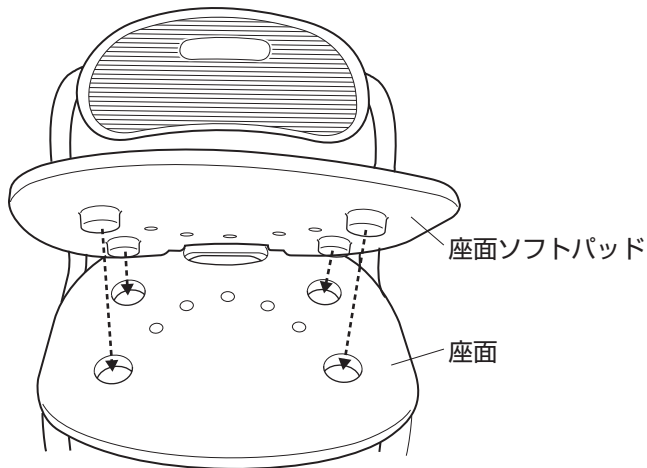

ソフトパッドがしっかり固定されているか確認すること  
転倒し、けがの原因になります。

## 座面の高さ調節方法

座面の高さは6段階（約35～45cm）に調節できます。（2cmピッチ）

調節は、脚部にある押しボタンを押しながら短管を上下に動かし、設定したい高さの穴に合わせてください。押しボタンが短管の穴から確実に飛び出せばセット完了です。

※高さ調節の目安（高さ表示番号と座面高さ）

高さ表示番号	1	2	3	4	5	6
座面高さ	35cm	37cm	39cm	41cm	43cm	45cm

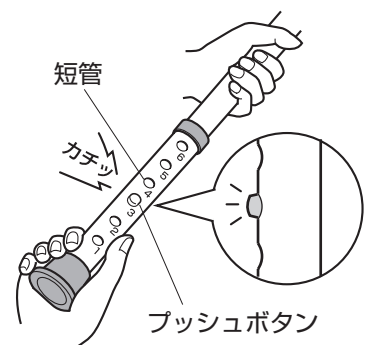

4本の脚部は全て同じ高さに設定すること  
高さ調節用の押しボタンが確実に飛び出して固定されているか必ず確認すること  
本体が不安定となり、転倒し、けがの原因になります。

※長期間使用していると、高さ調節用の押しボタンのまわりに石鹸などが付着し動かなくなることがありますので、定期的に汚れを落とし、押しボタンが作動するか確認してください。

# 使いかた

本体を開いたり、折りたたんだりするときは、下記の事項に注意して行なってください。

**注意** ベンチを折りたたんだり、開いたりするときに、手や指をはさまないように十分注意すること  
けがをする恐れがあります。

**警告** 座る前に、座面ロックがシャフトに確実に固定されているか確認すること  
折りたたみ途中の状態ですると、不意に折りたたまれ、転倒する原因になります。

## 開きかた

- ①座面後部の折りたたみ用持ち手と座面ロック握り部を握り、座面が水平になるまで床面に向けてゆっくり押し下げてください。

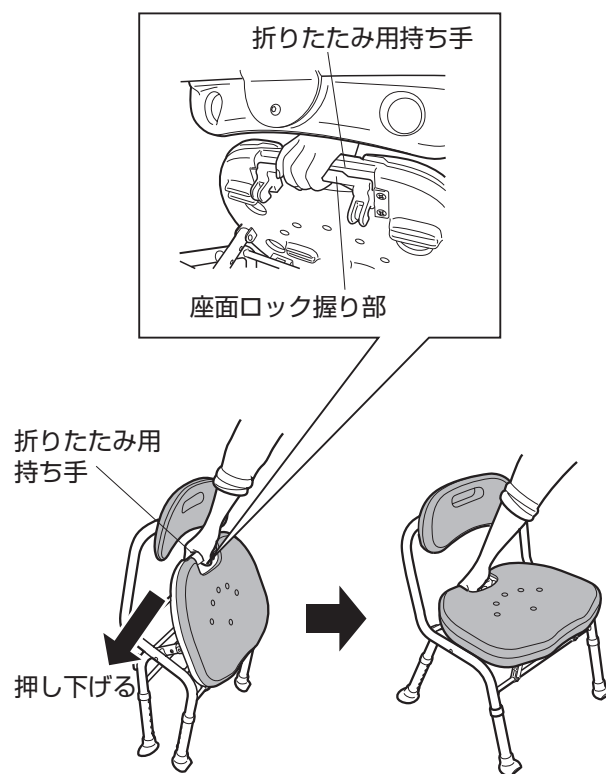

- ②座面ロックをシャフトに確実に固定してご使用ください。

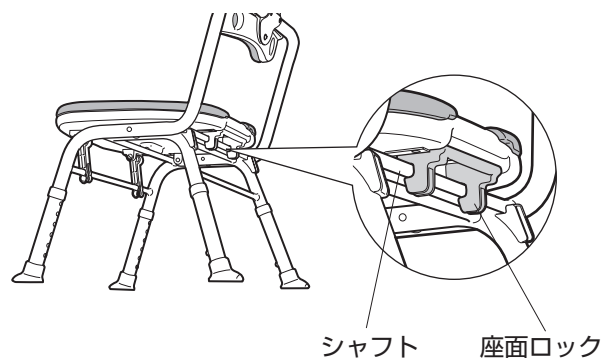



# 使いかた

## 折りたたみかた

- ①座面後部の折りたたみ用持ち手と座面ロックの握り部を同時に握り、引き上げてください。片手で折りたたむことができます。
- ②平坦で安定する場所に保管してください。(折りたたんだ状態で自立します。)

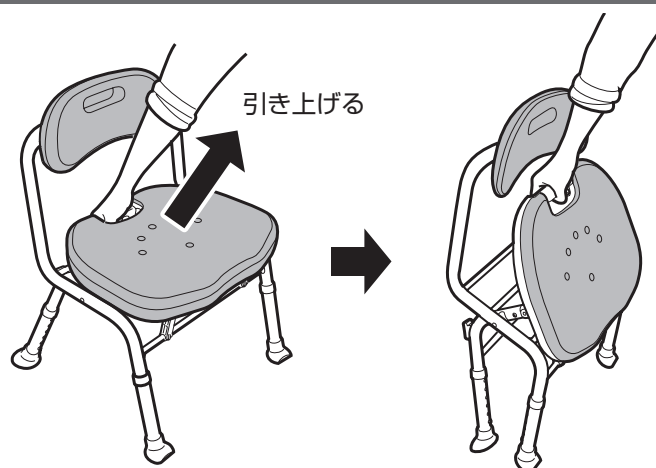

### 本体を折りたたむときの注意事項

シャワーベンチの側面に立って折りたたみ動作を行う場合、立つ位置によっては、足先をシャワーベンチの脚部で挟まれる場合があります。側面に立って折りたたみ動作を行う場合は、足先が本体の内面に入らないようにして操作を行ってください。

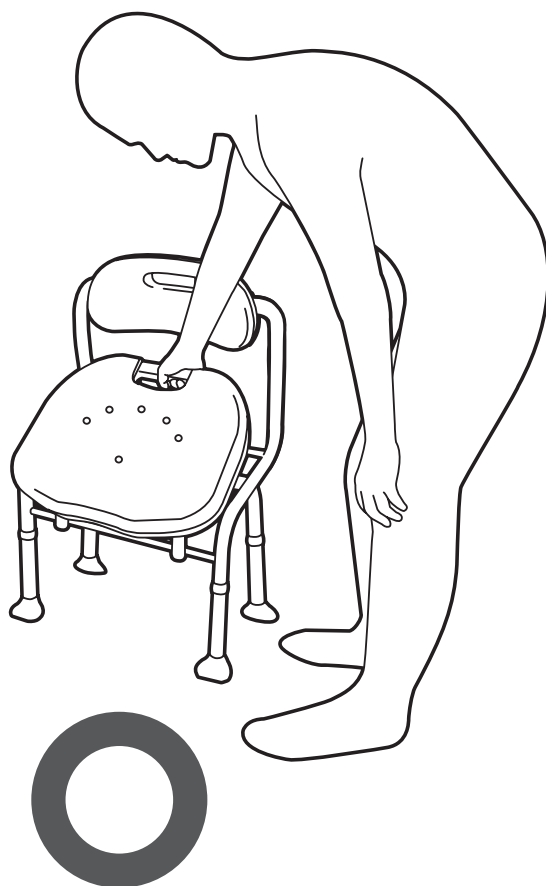
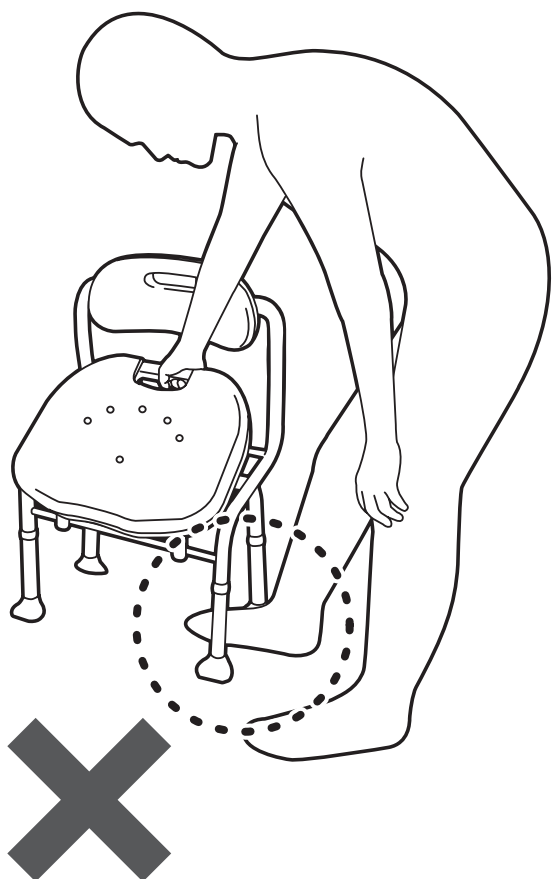

# 使いかた

## 折りたたんだ状態での保管や持ち運びするときの注意事項

折りたたんだ状態で保管するとき、製品を図のように横にして上に重い物などをのせないでください。

また、折りたたんだ状態で持ち運ぶ場合、本体を落としたり、放り投げたりして強い衝撃を加えないように注意してください。

※とくに、折りたたんだ状態で脚パイプ先端部分に重いものをのせたり、強い衝撃を加えると折りたたみジョイントが外れたり、破損する原因になりますので、絶対に行わないでください。

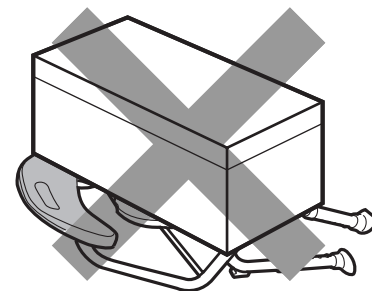

折りたたみジョイントが外れたり、破損すると、折りたたみが正常に行えなくなり、本体が不安定になり転倒、けがの原因になります。

本製品では折りたたみジョイントが外れにくいような構造を採用していますが、上記のような取扱いは行わないように十分注意してください。

万が一折りたたみジョイントが下図②の状態になった場合は、下記の手順に従って正常な状態へ戻してご使用ください。

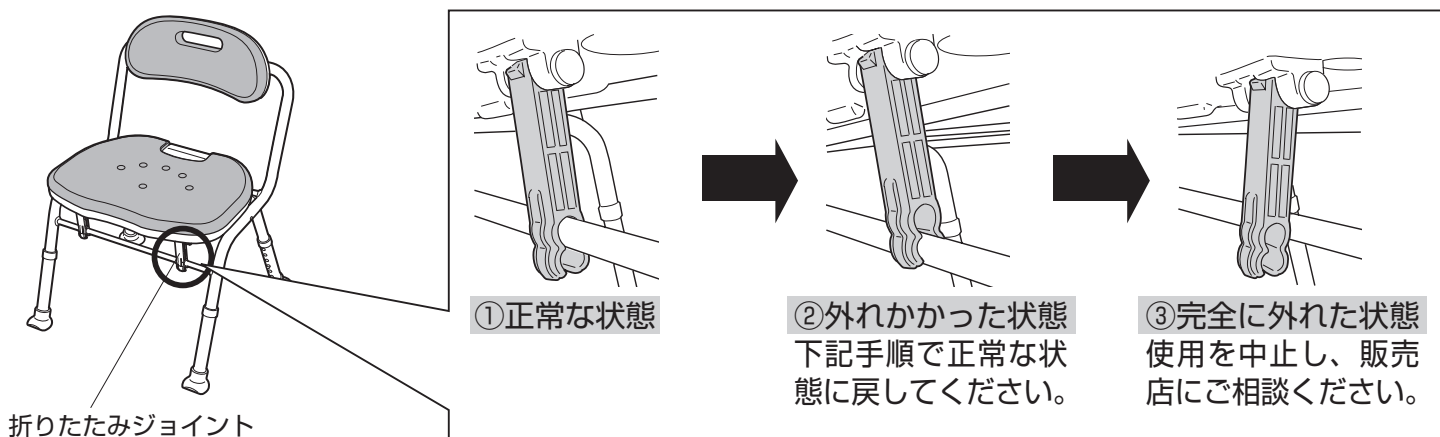

1. 本体を折りたたんだ状態から、開いた状態にし、左右の折りたたみジョイントがシャフトと図のように接続されていることを確認します。

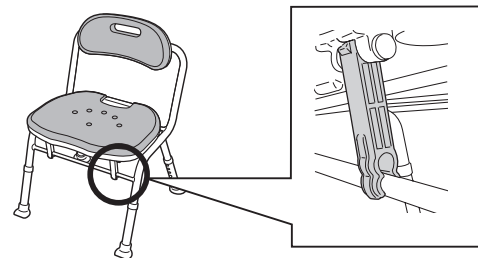
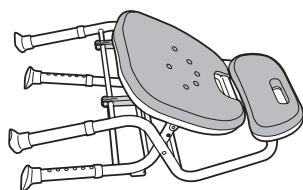

2. 座面先端上面部を上から強く押さえつけるとパチンという音とともに固定されます。左右の折りたたみジョイントとシャフトが図のように固定されていることを確認してください。

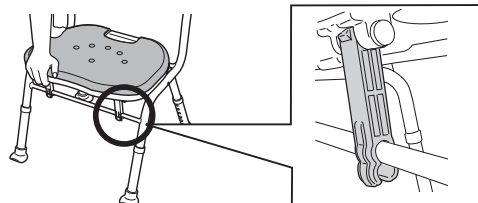

**折りたたみジョイントが破損または外れた状態のまま使用しないこと**

本体が不安定となり、転倒、けがの原因になります。

万が一折りたたみジョイントが完全に外れたり、破損した場合は、すみやかに使用を中止し、お買い上げの販売店にご相談ください。



**折りたたんだ状態で横にして保管するとき、本体の上に重いものをのせたりしないこと**  
**折りたたんだ状態で本体を落としたり、放り投げたりして強い衝撃を加えないこと**  
本体が破損する恐れがあります。



# お手入れの方法

## ソフトパッドの着脱方法

### 座面ソフトパッド・背もたれソフトパッドの取り外し

座面・背もたれの裏面からソフトパッドを押すと、取り外すことができます。



ソフトパッド端部を持って無理やりはがすなど、上記方法以外での取り外しはしないこと  
製品の破損の原因になります。



### 座面ソフトパッド・背もたれソフトパッドの取り付け

ソフトパッド裏面の凸部をそれぞれ座面・背もたれの穴に合わせ、上からしっかり押さえるだけで取り付けることができます。



ソフトパッドがしっかり固定されているか確認すること  
転倒し、けがの原因になります。

## 本体及びソフトパッドの洗浄方法

中性洗剤のうすめ液をスポンジかやわらかい布に含ませ汚れを取ったあと、きれいな水で洗剤を洗い流し、かげ干しか、やわらかい布で空ぶきしてください。



次にあげるものではお手入れしないこと

- ・シンナー ・クレゾール ・酸、アルカリ性洗剤
  - ・塩素系薬剤（洗剤）や熱湯（煮沸消毒など）による殺菌、消毒
  - ・磨き粉、タワシ、研磨剤入りスポンジ、その他製品を傷つけるもの
- 製品が劣化し、破損や折りたたみ操作ができなくなる原因になります。

## カビの発生予防

- ①使用後、製品に熱いお湯をかける（カビの栄養素を洗い流す）  
ご使用になった製品に熱めのお湯（40～60度くらい）をかけ、湯あかなどのカビの栄養素を洗い流します。  
※やけどには十分にお気をつけください。
- ②冷たい水をかける（温度を下げる）  
次に、冷たい水をかけて、熱気がこもらないように冷やします。
- ③水気をとり乾燥させる（湿度を下げる）  
最後に製品の水気をとり、直射日光をさけて風通しのよい場所で乾燥させます。

# 交換部品

座面ソフトパッド・背もたれソフトパッド・脚ゴムは消耗品ですので、汚れたり、破損した場合はお買い求めになった販売店にお問い合わせの上ご購入し、交換してください。

## 消耗品

### ■交換部品一覧

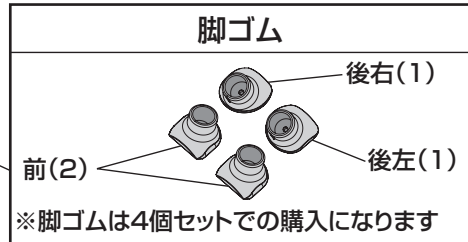
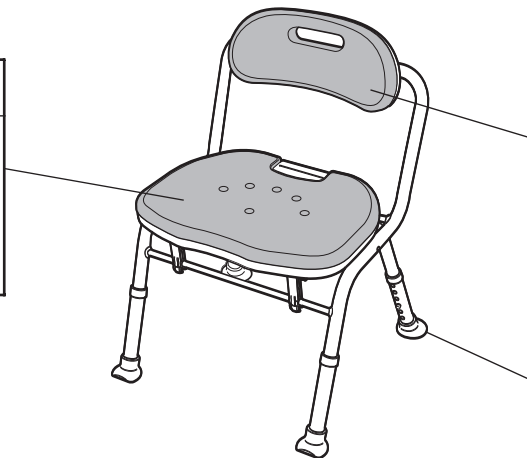
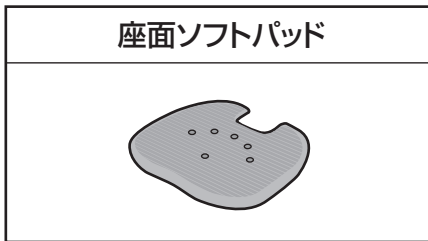

## ソフトパッドの交換方法

P.8を参照してください。

## 脚ゴムの交換方法

### 脚ゴムの取り外し

交換する脚ゴムを引き抜いてください。

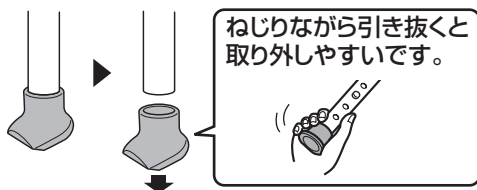

脚ゴムが取り外しにくい場合は、約60℃のお湯に10秒程度浸けると取り外しやすくなります。（※やけどには十分にお気をつけください）



### 脚ゴムの取り付け

- 短管の穴と脚ゴムの凸部を一直線上に合わせ、脚ゴムを差し込んでください。

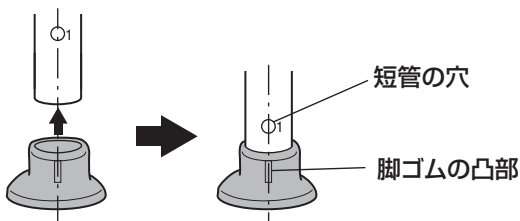

- 脚ゴムは、各位置によって形状が異なります。脚ゴムの底面に記載されている文字を確認して、右図の位置・方向に取り付けてください。

### ●脚ゴムの文字と取り付け位置

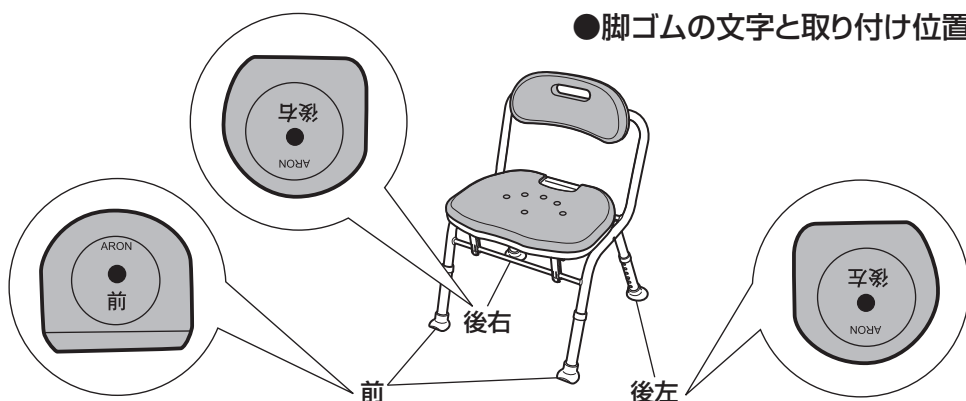

### ●脚ゴムの向き

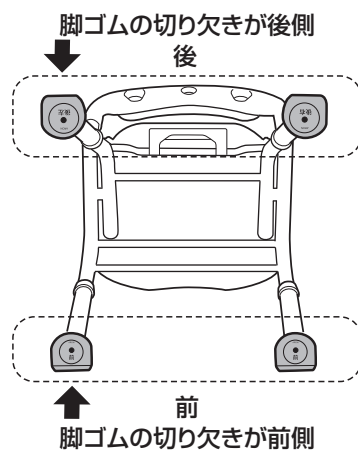

# 交換部品

- ③ 脚ゴムを取り付けた後は  
製品がガタついていないか  
確認してください。



製品が不安定な状態で使用しないこと  
脚ゴムが正しく取り付いていない状態で使用すると転倒し、けがの原因になります。

## 保証とアフターサービス よくお読みください

### ■保証書

必ず、お買い上げの販売店からお買い上げ日・販売店などの記入をお確かめのうえ受け取り、保証書内容をよくお読みの上、大切に保管してください。尚、保証書の再発行はいたしません。

保証期間：お買い上げ日から 1 年間

### ■修理を依頼される時

万一故障したり、また異常を感じた場合は、ご自分で修理、改造などを絶対にしないで、お買い上げの販売店にご相談ください。

#### ●保証期間中は

保証書の規定に従って修理させていただきますので、恐れ入りますが、製品に保証書（取扱説明書）を添えて、お買い上げの販売店にご依頼ください。

#### ●保証期間を過ぎているときは

修理すれば使用できる製品については、ご希望により有料で修理させていただきます。

部品供給、また修理対応期間はメーカー製品廃番後 3 年となります。

ただし、期間内でも破損箇所によっては、部品供給、または修理できないケースがございますのでご了承ください。

#### ●修理料金の仕組み

修理料金は、技術料・部品代などで構成されています。

**技術料** は、診断・故障箇所の修理および部品交換・調整・修理完了時の点検などの作業にかかる費用です。

**部品代** は、修理に使用した部品および補助材料代です。

必ず、お買い上げの販売店からお買い上げ日・販売店名などの記入をお確かめのうえ受け取り、保証書内容をよくお読みの上、大切に保管してください。尚、保証書の再発行はいたしません。

## 保証書

この製品は、厳密な品質管理及び検査を経てお届けしたものです。お客様が取扱説明書・本体添付シール等の注意書きに従った使用状態で保証期間内に万一故障した場合には、本保証書記載内容により無料修理いたします。有効期間は、お買い上げの日より1年間です。

1. 修理は、お買い上げの販売店にご依頼ください。修理に際しては、本保証書をご提示、もしくは添えてください。
2. ご贈答、ご転居でお買い上げの販売店に修理をご依頼できない場合は、お客様相談室にご相談ください。
3. 本保証書は再発行いたしませんので大切に保管してください。
4. 保証期間内でも下記の場合は、有料修理になります。
  - 1) 保証書のご提示がない場合。
  - 2) 本保証書のお買い上げ日、販売店の記入がない場合、あるいは字句を書き換えられた場合。
  - 3) 使用上の誤り、あるいは改造、修理、調整による故障または損傷。
  - 4) お買い上げ後の輸送、移動、落下、その他の不適切な取り扱いによる故障または損傷。
  - 5) 火災、地震、塩害、ガス害、風水害、落雷、その他の天災地変による故障または損傷。
  - 6) ソフトパッドや脚ゴムなど消耗品の損傷及び汚れ。
  - 7) 業務用または一般家庭用以外にご使用の場合の故障または損傷。
5. 本保証書は、日本国内においてのみ有効です。  
This warranty is valid only in Japan.
6. 保証書に明示した期間、条件のもとにおいて、無料修理をお約束するものです。したがって、保証書によって、お客様の法律上の権利を制限するものではありません。

〈個人情報の取扱いについて〉

- 1) 保証書にご記入いただいた住所・氏名などの個人情報は、保証期間内のサービス活動およびその後の安全点検活動のために利用いたします。

なお、本書にてお預かりするお客様の個人情報をお客様の同意を得ることなく、第三者に提供または開示いたしません。

- 2) 修理のために、当社から修理委託している保守会社などに必要なお客様の個人情報を委託する場合、守秘義務契約を結び当社と同等の水準でお客様の個人情報を取り扱うように管理いたします。

★お買い上げ日	年      月      日
保証期間	お買い上げ日より1年
お客様	ご住所 〒  ご芳名 TEL
★販売店	住 所 〒  店 名 TEL

この保証書はご使用できません

★ 印欄に記入のない場合は有効となりませんので、必ず記入の有無をご確認ください。もし記入のない場合は直ちにお買い上げの販売店にお申し出ください。

●製品の仕様および価格は、予告なく変更する場合があります

**製品に関するご意見  
・お問い合わせは**

**お客様相談室** フリーダイヤル ☎ **0120-86-7735**

(受付時間) 祝祭日以外の月～金 10:00～16:00 (12:00～13:00はのぞく)

- ・お客様からいただいたお電話は、内容確認のため、録音させていただいております。
- ・個人情報は適切に管理し、修理やご相談への回答などの情報提供のみに利用いたします。

製造・発売元

 **TOAGOSEI** グループ

 **アロン化成**

**アロン化成株式会社**

〒105-0003 東京都港区西新橋2-8-6 住友不動産日比谷ビル8階

URL <https://www.aronkasei.co.jp/>

安寿

検索

ライフサポート事業部