

1段タイプ

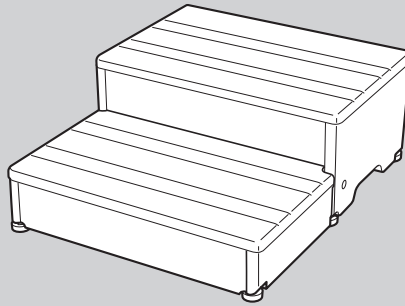

2段タイプ

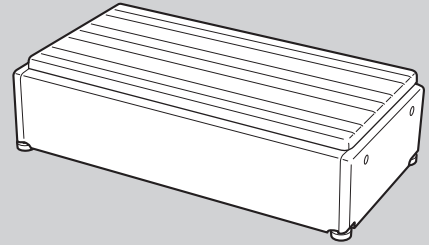

高さ調整タイプ

最大使用者体重：100kg

このたびは木製玄関台シリーズをお求めいただきまして、まことにありがとうございます。この製品は介護が必要な方もそうでない方もお使いいただけます。正しくお使いいただくため、ご使用前にこの取扱説明書と保証書を必ずお読みください。

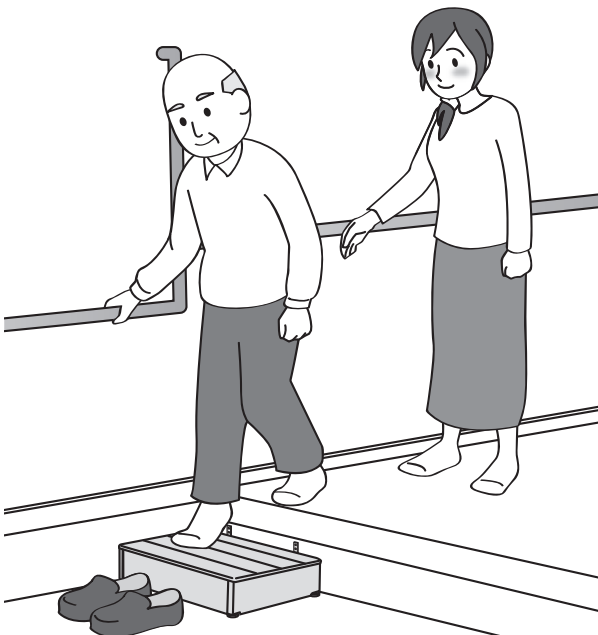

準備するもの



- キリ（下穴用）
- プラスビット（JIS2番）
- 電動ドリルドライバー

	確認しましょう	1p
	安全上のご注意	2～3p
	ご使用前に	4～5p
	使いましょう	6p
	お手入れしましょう	6p
	困ったときは	6p

保存版
(保証書付)

☝ 確認しましょう

梱包品の確認 / 各部の名称



ご購入いただきました製品によって、梱包品、および確認していただくページが異なります。組み立てる前に購入した製品にシ点を付け、ご確認をお願いします。

1段タイプ

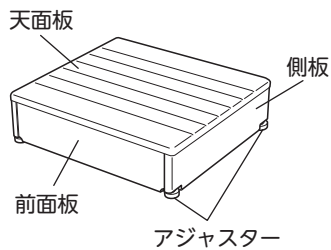

2段タイプ

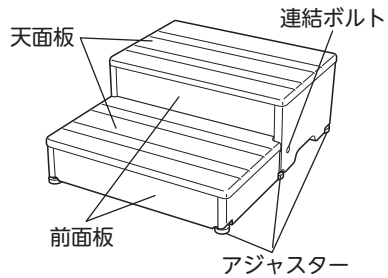

高さ調整タイプ

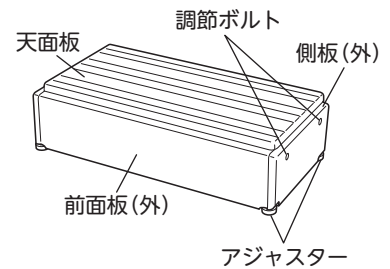

全3タイプ共通

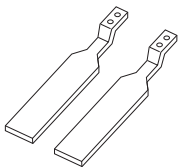

固定金具 A
2個

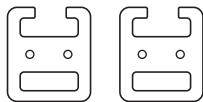

固定金具 B
2個

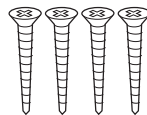

固定ねじ A 4本
(十字穴付き皿タッピンネジ M3×20mm)

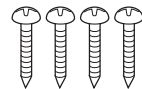

固定ねじ B 4本
(十字穴付き皿タッピンネジ M3×12mm)

廃棄上のご注意 おすまいの地域の分別ルールに従って廃棄してください。

仕様

品名	サイズ	重量	材質
45W-30-1段	幅 45×奥行 30×高さ 12cm	約 4.1kg	本体： ラバーウッド集成材 アジャスター： エラストマー / スチール 固定金具： スチール (焼付塗装)
60W-30-1段	幅 60×奥行 30×高さ 12cm	約 4.7kg	
60W-40-1段	幅 60×奥行 40×高さ 12cm	約 5.9kg	
90W-40-1段	幅 90×奥行 40×高さ 12cm	約 7.7kg	
60W-30-2段	幅 60×奥行 55・60×高さ 20cm(1段の高さ:10cm)	約 10.3kg	
S45W-30-1段	幅 45×奥行 30×高さ 15・17.5・20・22.5cm (4段階調節)	約 5.5kg	
S60W-30-1段	幅 60×奥行 30×高さ 15・17.5・20・22.5cm (4段階調節)	約 6.5kg	

確認しましょう

安全上の注意

使用の前に

使いましょう

お手入れしましょう

困ったときには

！ 安全上のご注意

ここに示した注意事項は、製品を安全に正しくお使いいただき、あなたや他人への危害を未然に防止するためのものです。いずれも安全に関する重要な内容ですので、必ずお守りください。



警告

誤った使いかたをすると「死亡または重傷などを負う可能性が想定される」内容を説明しています。

⊘ 絶対にしないこと ⊘

絶対に分解・修理・改造をしないこと
破損の原因になります。



分解禁止



注意

誤った使いかたをすると「傷害または財産への損害が発生する可能性が想定される」内容を説明しています。

！ 必ず行うこと ！

室内でのみ使用すること
直射日光または、熱及び湿気を避けて使用する

変色、ソリやひび割れの原因になります。

玄関フロアに散水した後は完全に乾いてから設置すること

滑って転倒する恐れがあります。

本体を設置した後、ガタツキがある場合は製品についているアジャスターを使用して高さを微調整すること

玄関台が不安定になり危険です。

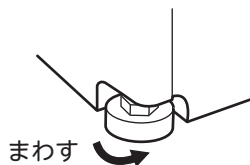

天面板の高さ調節タイプ及び2段タイプは使用前にボルトが緩んでないか確認し、ボルトが緩んでいる場合は必ず締め直すこと

転倒やけがの原因となります。

玄関台を設置する時は付属の固定金具を使用して玄関かまちに固定すること

玄関台がズれて転倒やけがの原因になります。

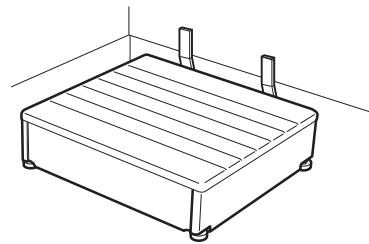

確認しましょう

！ 安全上のご注意

✖ ご使用の前に

♡ 使いましょう

💧 お手入れしましょう

？ 困ったときには

！ 安全上のご注意



注意

誤った使いかたをすると「傷害または財産への損害が発生する可能性が想定される」内容を説明しています。

⊘ 絶対にしないこと ⊘

段差や斜面には設置しないこと

転倒やけがの原因となります。

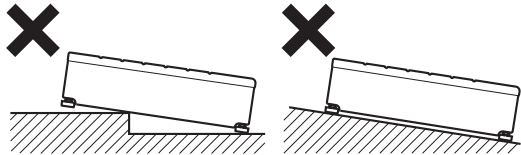

体重が 100kg を超える方は 使用しないこと

本体が破損し、転倒やけがの原因となります。



高さ微調整用のアジャスターは 2 cm を 超えて回さないこと

使用中に抜ける可能性があり危険です。



勢いよく飛びのらないこと

転倒やけがの原因となります。

子供を遊ばせるなど、他の用途には使用し ないこと

けがの原因となります。

玄関マットなどの上に設置したり、天面板 上に玄関マットを置かないこと

転倒やけがの原因となります。

●お手入れ・保管時の注意 以下の行為を行うと、製品の変色や劣化がすすむ原因となります。

次にあげるものではお手入れしないこと

- ・シンナー ・クレゾール ・熱湯
- ・酸、アルカリ性洗剤
- ・塩素系薬剤（洗剤）をかけての殺菌、消毒
- ・タワシ ・研磨剤入りのスポンジ
- ・磨き粉 ・その他製品を傷つけるもの

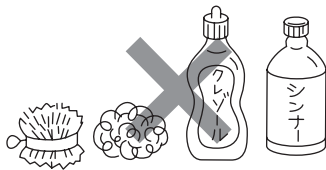

戸外に放置したり、直射日光に当てたりし ないこと

劣化および変色の原因となります。

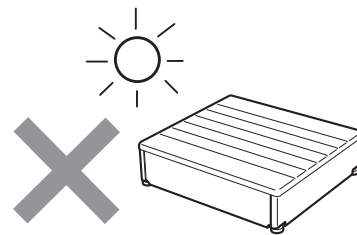

確認しましょう

！安全上のご注意

✖ご使用前に

♡使いましょ

💧お手入れしましょ

？困ったときには

✖ ご使用の前に

組み立てましょう

組み立てかた

《2段タイプの場合》

1. 1段目と2段目を連結します

- ① 1段目の玄関台を2段目の玄関台にはめ込み、1段目と2段目のねじ穴を合わせます。



玄関の広さや使用者に合わせて天面板の踏み面を25cmと30cmに調節ができます。

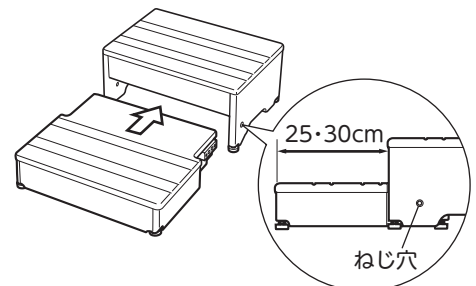

- ② 付属の連結ボルトを使用して1段目と2段目を固定します。

注意



天面板の踏み面調節後、連結ボルトが確実に固定されているか確認してから使用すること
玄関台が動いて危険です。

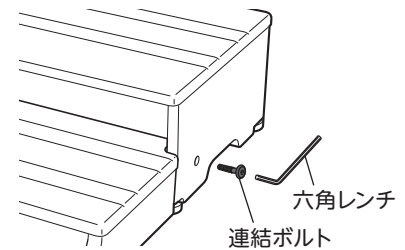

《高さ調節タイプの場合》 開梱時の天面板の高さは15cmです。

1. 天面板の高さを合わせます

- ① 本体に固定してある調節ボルトを各4か所はずします。
- ② 天面板をスライドさせ調節したい位置のねじ穴を外部のねじ穴に合わせます。



玄関の段差に合わせて高さを調節します。玄関段差に対して半分くらいの高さに設定すると昇降がリズムよく行えます。

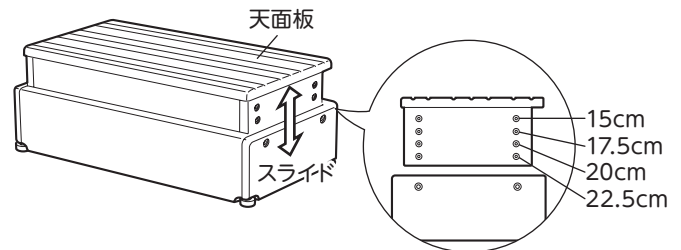
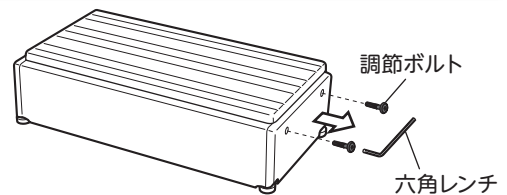

- ③ 調節ボルトを各4か所固定します。

注意



高さ調節完了後、調節ボルトが確実に固定されているか確認してから使用すること
天面板が落下する可能性があります危険です。

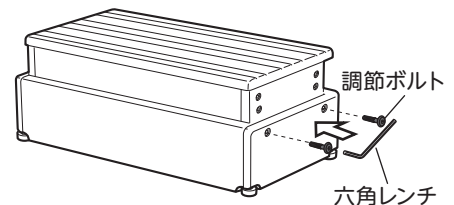

確認しましょう

！安全上のご注意

✖ ご使用の前に

♡ 使いましょう

🔥 お手入れしましょう

？ 困ったときには

✖ ご使用の前に

取り付けましょう

取り付けの手順

設置場所を確認してから以下の手順で行ってください。

- ① 玄関台の裏側にキリで下穴をあけ、電動ドリルドライバーを使い固定金具 B を固定ねじ B で各 4 ヶ所固定します。
※ 固定金具の向きによって、玄関台を取り外すことが可能です。

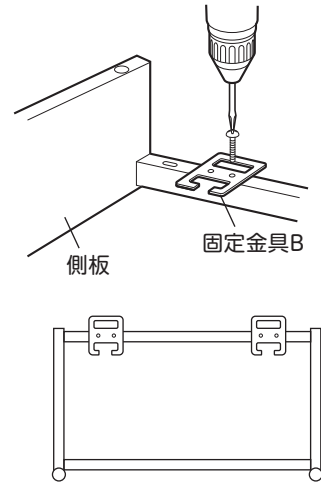
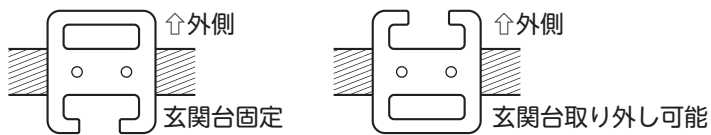

注意



下穴をあけないでねじ固定しないこと
木製なので割れる可能性があります。

- ② 玄関台に取り付けた固定金具 B に、固定金具 A をさし込み、ねじ穴の位置を決めます。
固定位置が決まったら、キリで下穴をあけ、電動ドリルドライバーを使い固定金具 A を固定ねじ A で各 4 ヶ所固定します。

注意



玄関台は必ず玄関部に付属の固定具で固定して使用すること
使用中に玄関台が動いて危険です。

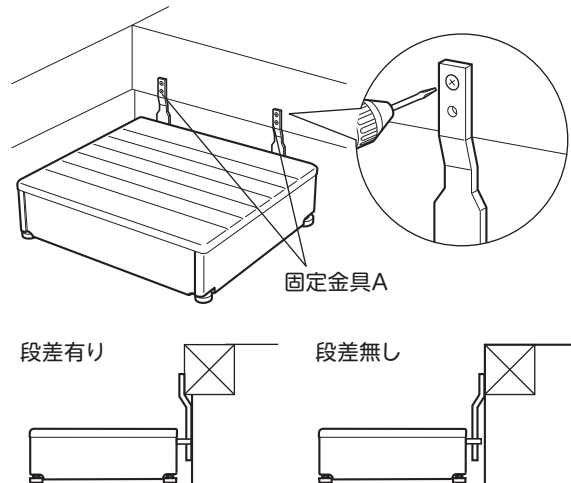

- ③ 玄関台にガタツキがある場合は、アジャスターで高さ調節してください。

注意



高さ調節用のアジャスターは高さ 2cm 以上回さないこと
使用中に抜ける可能性があり危険です。

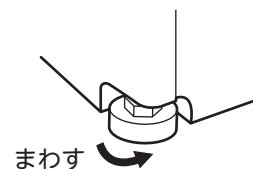

確認しましょう

安全上の注意

ご使用の前に

使いましょう

お手入れしましょう

困ったときには

使いかた

固定金具の取り付け方向（左ページ「取り付けましょう」参照）によって玄関台が取り外せます。

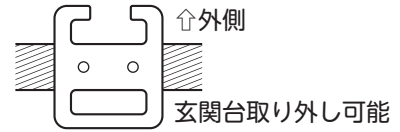

玄関台 取り外し方法

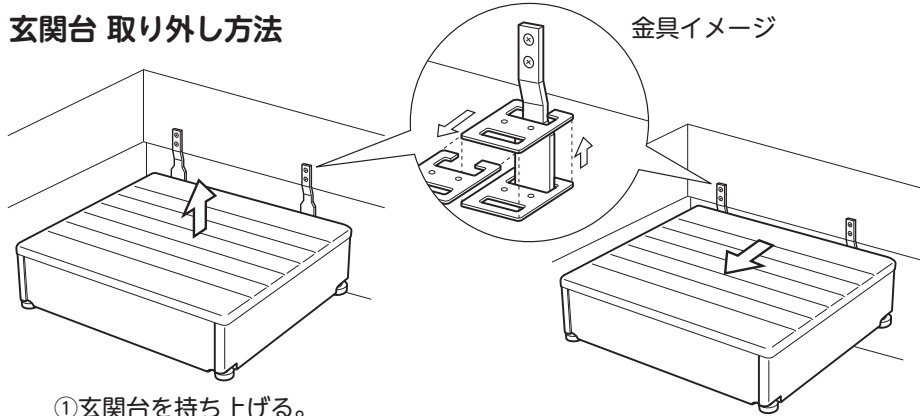

① 玄関台を持ち上げる。

② 固定金具 A の、金具が細くなっている箇所まで持ち上げたら、玄関台を前方へスライドさせる。

注意



玄関台を取り外すときは、本体をしっかり持ち上げて前方へスライドさせること

上までしっかり上がっていない状態でひっぱると、固定金具が外れる恐れがあります。

※天面板には滑りにくい塗装を施していますが、摩耗や住環境により、効果が低下することがあります。

お手入れしましょう

中性洗剤のうすめ液をスポンジかやわらかい布にふくませ、汚れを取ったあと、乾いた布で空ぶきしてください。

注意



次にあげるものではお手入れしないこと

- ・塩素系薬剤 ・タワシ ・酸、アルカリ性洗剤
- ・研磨剤入りのスポンジ ・シンナー ・磨き粉
- ・クレゾール ・塩素系薬剤をかけての殺菌、消毒
- ・その他製品を傷つけるもの ・熱湯

製品が劣化し、けがの原因になります。

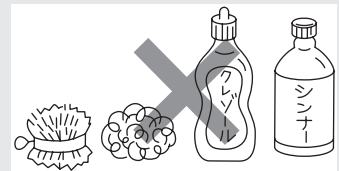

困ったときには

商品のご購入に関するお問い合わせ、ご相談は…お買い求めの販売店へ
商品の仕様などに関するお問い合わせ、ご相談は…お客様相談室へ

不具合が発生したとき

万一故障したり、また異常を感じた場合は、ご自分で修理、改造などを絶対にしないで、お買い上げの販売店にご相談ください。

👉 確認しましょう

! 安全上のご注意

✖️ 使用前の

👉 使いましょう

🚿 お手入れしましょう

? 困ったときには

保証書

この製品は、厳密な品質管理及び検査を経てお届けしたものです。お客様が取扱説明書・本体添付シール等の注意書きに従った使用状態で保証期間内に万一故障した場合には、本保証書記載内容により無料修理いたします。有効期間は、お買い上げの日より1年間です。

1. 修理は、お買い上げの販売店にご依頼ください。修理に際しては、本保証書をご提示、もしくは添えてください。
2. ご贈答、ご転居でお買い上げの販売店に修理をご依頼できない場合は、お客様相談室にご相談ください。
3. 本保証書は再発行いたしませんので大切に保管してください。
4. 保証期間内でも下記の場合は、有料修理になります。
 - 1) 保証書のご提示がない場合。
 - 2) 本保証書のお買い上げ日、販売店の記入がない場合、あるいは字句を書き換えられた場合。
 - 3) 使用上の誤り、あるいは改造、修理、調整による故障または損傷。
 - 4) お買い上げ後の輸送、移動、落下、その他の不適切な取り扱いによる故障または損傷。
 - 5) 火災、地震、塩害、ガス害、風水害、落雷、異常電圧、その他の天災地変による故障または損傷。
 - 6) 消耗品の損傷及び汚れ。
 - 7) 業務用または一般家庭用以外にご使用の場合の故障または損傷。
5. 本保証書は、日本国内においてのみ有効です。
This warranty is valid only in Japan.
6. 製品の機能を維持するために必要な補修用部品の最低保有期間は製造打ち切り後6年です。
7. 保証書に明示した期間、条件のもとにおいて、無料修理をお約束するものです。したがって、保証書によって、お客様の法律上の権利を制限するものではありません。

〈個人情報の取扱いについて〉

- 1) 保証書にご記入いただいた住所・氏名などの個人情報は、保証期間内のサービス活動およびその後の安全点検活動のために利用いたします。
なお、本書にてお預かりするお客様の個人情報をお客様の同意を得ることなく、第三者に提供または開示いたしません。
- 2) 修理のために、当社から修理委託している保守会社などに必要なお客様の個人情報を委託する場合、守秘義務契約を結び当社と同等の水準でお客様の個人情報を取り扱うように管理いたします。

★お買い上げ日	年 月 日
保証期間	お買い上げ日より1年
お客様	ご住所 〒 ご芳名 TEL
★販売店	住所 〒 店名 TEL

★ 印欄に記入のない場合は有効となりませんので、必ず記入の有無をご確認ください。
もし記入のない場合は直にお買い上げの販売店にお申し出ください。

■保証書について

必ず、お買い上げの販売店からお買い上げ日・販売店名などの記入をお確かめのうえ受け取り、保証書内容をよくお読みの上、大切に保管してください。尚、保証書の再発行はいたしません。

- 製品の仕様および価格は、予告なく変更する場合があります

製品に関するご意見・お問い合わせは

お客様相談室

フリーダイヤル ☎0120-86-7735
(受付時間) 祝祭日以外の月～金 9:00～17:00
(12:00～13:00はのぞく)

製造・発売元



アロン化成株式会社

ライフサポート事業部

〒105-0003 東京都港区西新橋2-8-6 住友不動産日比谷ビル8階

URL <http://www.aronkasei.co.jp/>

安寿

検索

15.04 919073