

共通取扱説明書

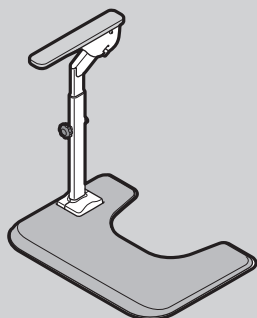

トイレサポート H-S
(片側はねあげ)

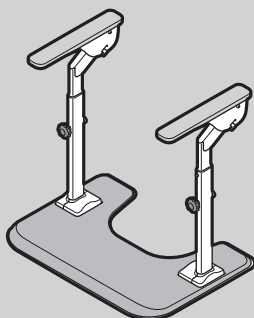

トイレサポート H-T
(両側はねあげ)

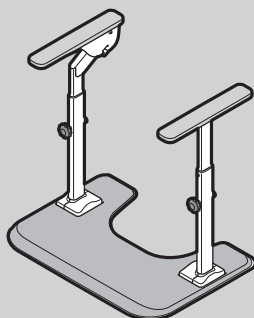

トイレサポート HN-T
(両側はねあげノーマル)

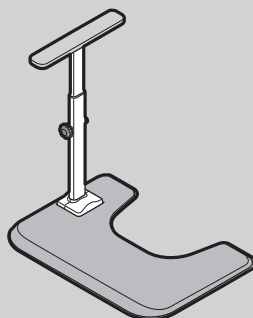

トイレサポート N-S
(片側ノーマル)

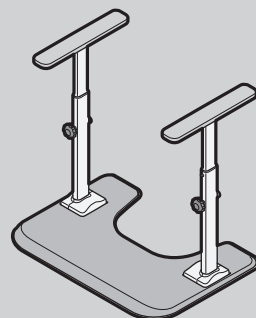

トイレサポート N-T
(両側ノーマル)

最大使用者体重：100kg

ご使用前にこの取扱説明書と保証書をお読みください。

このたびは本製品をお求めいただきまして、まことにありがとうございます。

- 正しくお使いいただくため、ご使用前に「安全上のご注意」を必ずお読みください。
- 取扱説明書を読んだあとは必ず保管してください。

準備するもの



この製品の組み立てには、
専用マットを切り抜く作
業が必要です。
事務用ハサミ
をご準備ください。

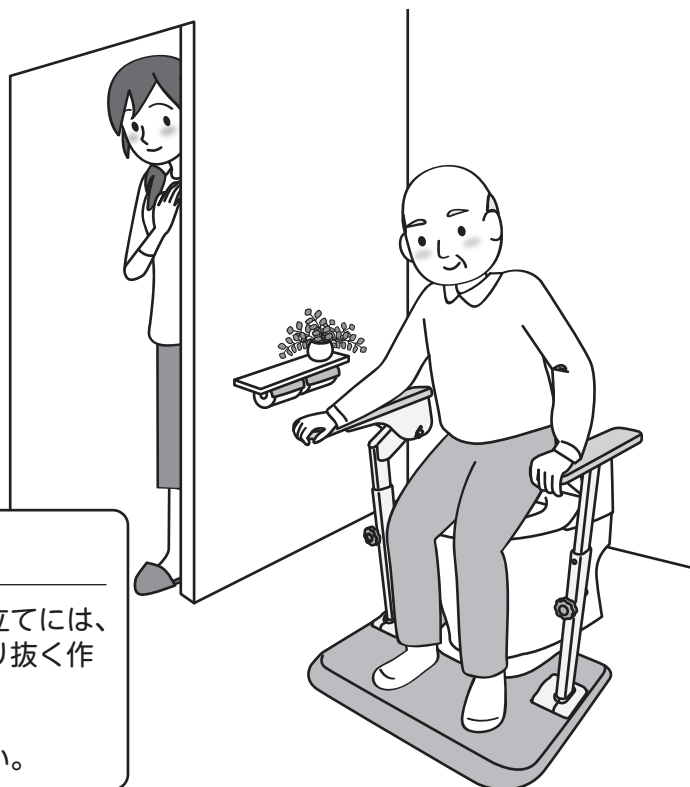

保存版
(保証書付)

もくじ

確認しましょう



確認しましょう P.2～4

- ・梱包品の確認……………2
- ・各部の名称……………3
- ・商品の寸法図と仕様……………3～4

安全上のご注意



安全上のご注意 P.5～11

準備しましょう



準備しましょう P.12～17

- ・設置する前に……………12
- ・組み立てましょう……………12～16
- ・設置しましょう……………17

使いましょう



使いましょう P.18～19

- ・ご使用になる前に確認しましょう……………18
- ・使い方……………18～19

お手入れしましょう



お手入れしましょう P.20～22

- ・お掃除のしかた……………20～21
- ・点検のしかた……………21
- ・交換部品……………21～22

困ったときには



困ったときには P.22～23

- ・よくあるご質問……………22
- ・不具合が発生したとき……………22
- ・保証とアフターサービス……………23

👉 確認しましょう

梱包品の確認

購入した製品にシ点を付け、梱包品が揃っているか、下のイラストを見ながら確認しましょう。

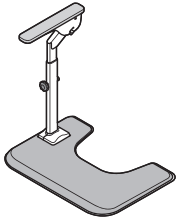

トイレサポート H-S
片側はねあげ

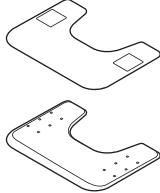

ベースプレート
(専用マット付)

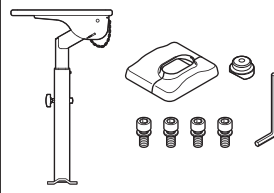

H はねあげ支柱セット

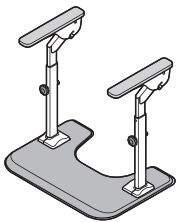

トイレサポート H-T
両側はねあげ

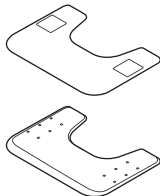

ベースプレート
(専用マット付)

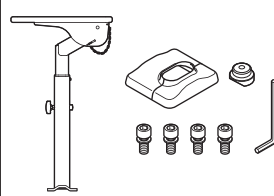

H はねあげ支柱セット

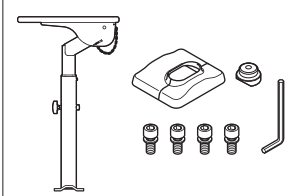

H はねあげ支柱セット

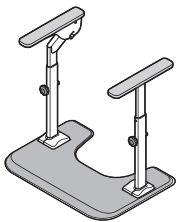

トイレサポート HN-T
両側はねあげノーマル

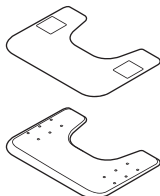

ベースプレート
(専用マット付)

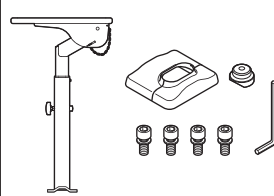

H はねあげ支柱セット

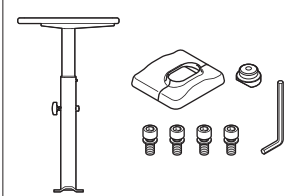

N ノーマル支柱セット

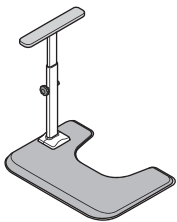

トイレサポート N-S
片側ノーマル

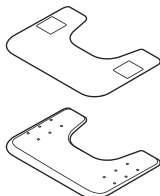

ベースプレート
(専用マット付)

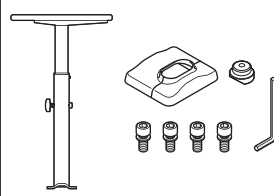

N ノーマル支柱セット

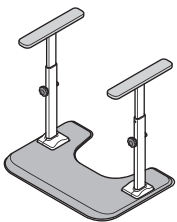

トイレサポート N-T
両側ノーマル

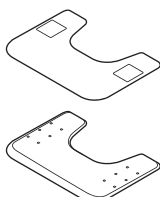

ベースプレート
(専用マット付)

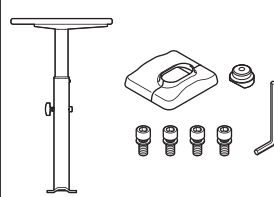

N ノーマル支柱セット

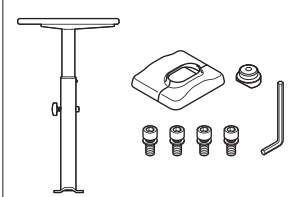

N ノーマル支柱セット

確認しましょう

！安全上の注意

✖準備しましょう

👉使しましょう

💧お手入れしましょう

？困ったときには

👉 確認しましょう

各部の名称

※各部の名称のイラストはHN-T（両側はねあげノーマル）です。
H-S / H-T / N-S / N-T の外観はイラストとは異なります。

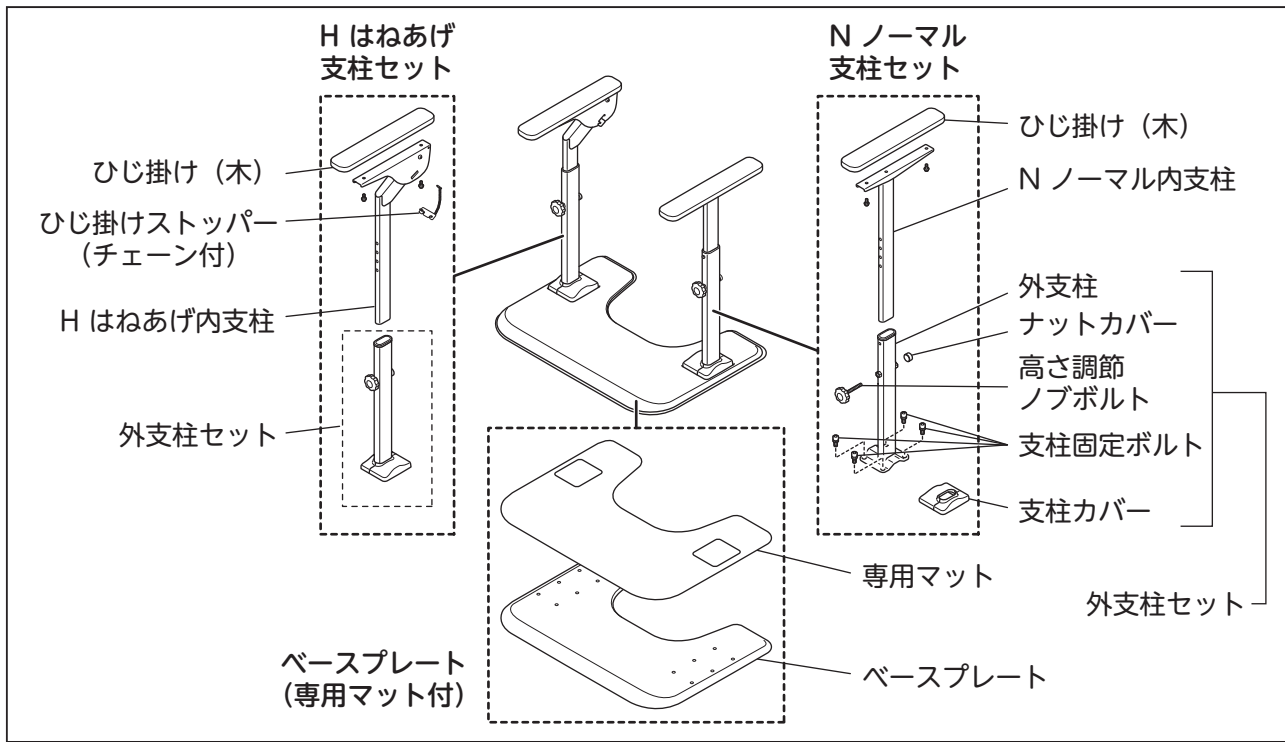

商品の寸法図と仕様

※商品寸法図のイラストはH-T（両側はねあげ）とN-T（両側ノーマル）です。H-S / HN-T / N-S はイラストとは異なります。

商品寸法図

単位：cm

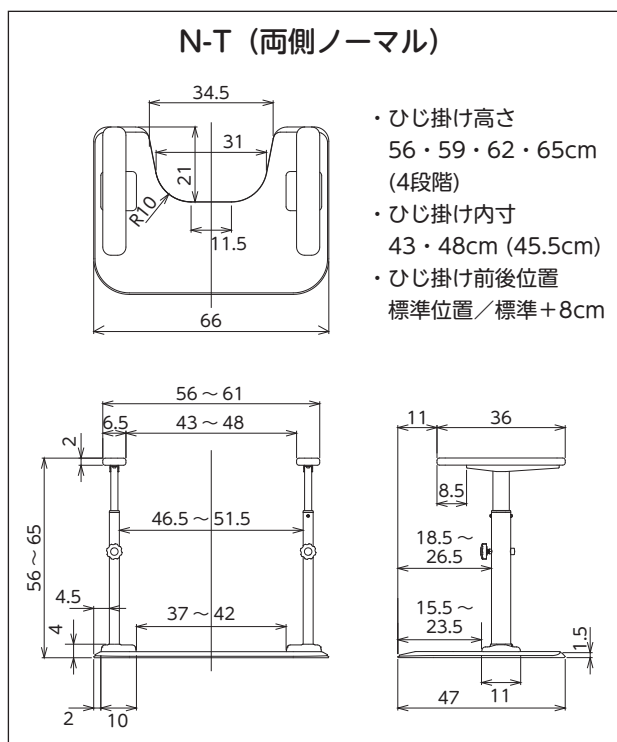
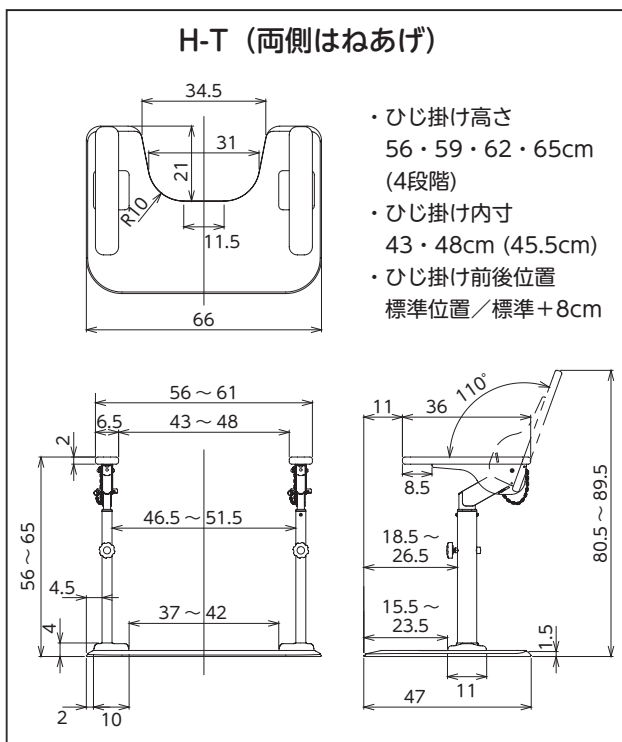

確認しましょう

安全上の注意

準備しましょう

使いましょう

お手入れしましょう

困ったときには

仕様

品名	トイレサポート H-S / H-T / HN-T / N-S / N-T (H-S 片側はねあげ / H-T 両側はねあげ / HN-T 両側はねあげノーマル / N-S 片側ノーマル / N-T 両側ノーマル)	
構成 部材	部 品 名	材 質
	ひじ掛け (木)	ラバーウッド無垢材 (ウレタン樹脂塗装)
	H はねあげ内支柱	スチール (カチオン電着塗装・エポキシ系粉体塗装)
	N ノーマル内支柱	スチール (カチオン電着塗装・エポキシ系粉体塗装)
	外支柱	スチール (カチオン電着塗装・エポキシ系粉体塗装)
	支柱カバー	ポリエチレン
	ナットカバー	エラストマー
	ベースプレート	スチール (塩化ビニル樹脂コーティング)
	専用マット	表面: ポリエステル 裏面: ポリウレタン
	ひじ掛けストッパー	ステンレス
	高さ調節ノブボルト	ステンレス/ポリプロピレン
	支柱固定ボルト	ステンレス
寸法	幅 66 × 奥行 47 × 高さ 56 ~ 65cm ひじ掛け高さ 56・59・62・65cm(4段階) ひじ掛け内寸 (H-T / HN-T / N-T) 43・48cm(45.5cm) ※トイレ環境や利用者の体格に合わせ、45.5cm 設定も可能	
重量	H-S: 約 11.8kg H-T: 約 14.6kg HN-T: 約 13.9kg N-S: 約 11.0kg N-T: 約 13.1kg	

廃棄上のご注意

お住まいの地域の分別ルールに従って廃棄してください。

確認しましょう

安全上のご注意

準備しましょう

使いましょう

お手入れしましょう

困ったときには

！ 安全上のご注意

ここに示した注意事項は、製品を安全に正しくお使いいただき、あなたや他人への危害を未然に防止するためのものです。いずれも安全に関する重要な内容ですので、必ずお守りください。



警告

誤った使いかたをすると「死亡または重傷などを負う可能性が想定される」内容を説明しています。

！ 必ず行うこと ！

毎回ご使用前に必ず製品にガタつきがないか確認してから使用すること

転倒やけがの原因になります。点検方法は P18 を確認してください。



使用中にゆるみやガタつきが発生した場合は、ただちにしめ直しを実施すること。

しめ直しをしても改善しない場合は、使用を中止して必ずお買い上げの販売店または貸与事業所に相談すること

転倒やけがの原因になります。しめ直し方法は P.13 及び P.15 を確認してください。

使用するときには、安定性や利用者の状況を確認してから使用すること

転倒やけがの原因になります。

- ・利用者の身体状況によって、手すりの高さや、設置する位置を合わせてください。
- ・利用者が自分の身体で十分に安定させられない場合は、必ず介助者が付き添ってください。



洋式トイレの前に設置すること

和式トイレや簡易設置型洋式トイレ、男性用小便器には設置できません。



ぬれた状態の手すりは滑りやすくなるので注意すること

転倒やけがの原因になります。

ベースプレートに足を乗せるときは、床との段差や専用マットのめくれに注意すること

つまずきによる転倒やけがの原因になります。

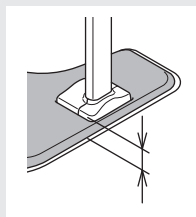

ベースプレートと床面との段差

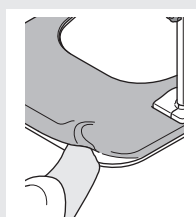

専用マットがめくれた状態

ベースプレートが濡れている場合や、靴下やスリッパを履いて使用する場合は、滑らないよう注意すること

転倒やけがの原因になります。

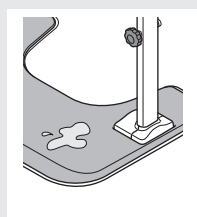

ぬれた状態

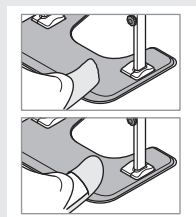

靴下やスリッパを履いた状態

確認しましょう

！ 安全上のご注意

✕ 準備しましょう

♡ 使いましょう

💧 お手入れしましょう

？ 困ったときには



警告

誤った使いかたをすると「死亡または重傷などを負う可能性が想定される」内容を説明しています。

絶対にしないこと

予測できない行動をとる利用者や、自力で危険な状態を回避することが難しい利用者には使用しないこと

利用者の心身状態や利用環境によって、誤って頭や手足、体の一部をぶつけて転倒する可能性があり、場合によっては生命にかかわる事故につながるおそれがあります。十分なモニタリングとフィッティングをお願いいたします。

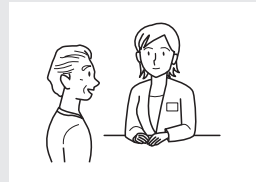

手すりに対して水平に力を加えたり、勢いよく力を加えるなどベースプレートが浮き上がるような使用をしないこと

固定式ではないため転倒やけがの原因になります。また、浮き上がったベースプレートが便器や床面に当たり破損する原因になります。ベースプレートの上に乗るまでは、手すりを床面に押さえつけるように力を加えて使用してください。

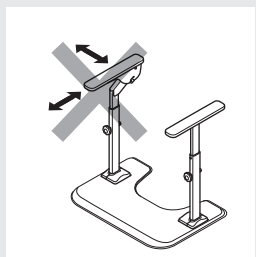

手すりに寄りかかったり、腰かけたり、踏み台にしたりしないこと

転倒やけがの原因になります。

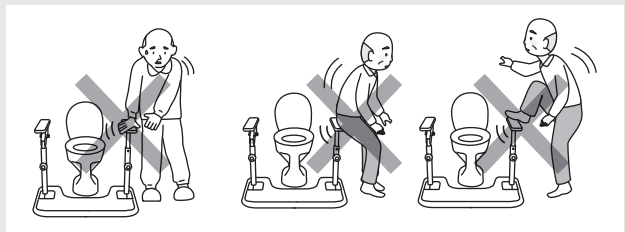

子ども、幼児を遊ばせるなど、トイレで使用する据え置き手すり以外の用途では使用しないこと

転倒やけがの原因になります。



車いすからの立ち上がりや便器への移乗に使用しないこと

転倒やけがの原因になります。

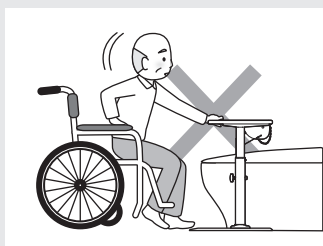

座るときや、使用後に立ち上がる時など、片側のひじ掛けに全体重をかけないこと

転倒やけがの原因になります。

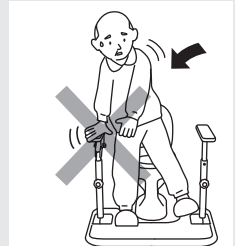

確認しましょう

安全上の注意

準備しましょう

使いましょう

お手入れしましょう

困ったときには

！ 安全上のご注意



警告

誤った使いかたをすると「死亡または重傷などを負う可能性が想定される」内容を説明しています。

⊘ 絶対にしないこと ⊘

以下の床面には設置しないこと

- ・ 著しい凹凸がある床面
(小さい石のようなタイルが埋め込まれたトイレ)
- ・ 著しい傾斜がある床面
- ・ 滑りやすい床面
- ・ たわむほど柔らかい床面

転倒やけが、床面の破損の原因になります。

商品梱包用のポリ袋は幼児の手が届くところに置かないこと

幼児がかぶると窒息するおそれがあります。

ベースプレート上、及びその周辺では杖を使用しないこと

杖の先が段差で引っかかったり、支柱カバーに引っ掛かったりしてつまずきや転倒の原因になります。

改造をしないこと。
また、修理技術者以外
の人は、分解したり
修理したりしないこと

正常にはたらかず、けがの原因になります。



分解禁止

ベースプレート上には専用マット以外に何も載せないこと

載せたものでつまずいたり、滑って転倒する原因になります。

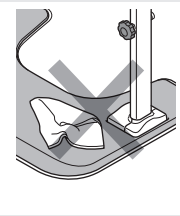

専用マットの上に何か載っている状態

体重が 100kg を超える方は使用しないこと

本体が破損し、転倒やけがの原因になります。

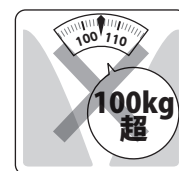

確認しましょう

！安全上のご注意

✕準備しましょう

♡使いましょう

💧お手入れしましょう

？困ったときには



注意

誤った使いかたをすると「傷害または財産への損害が発生する可能性が想定される」内容を説明しています。

必ず行うこと

内開きのトイレに設置するときは、ドアと手すりとの干渉や、ドアの下とベースプレートとの干渉を確認して設置すること

ドアや製品が破損する原因になります。

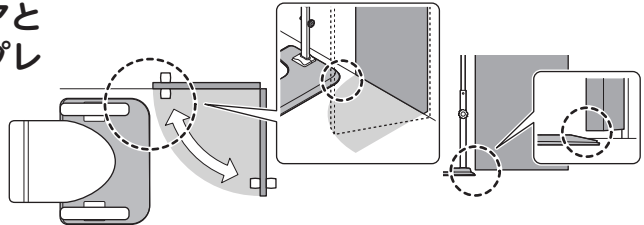

ペーパーホルダーや温水洗浄便座の操作部が手すりに当たらないよう手すり高さや位置、はねあげの場合はひじ掛けはねあげの可動範囲を確認して設置すること

ペーパーホルダーや製品が破損したり、手足をはさみ、けがの原因になります。

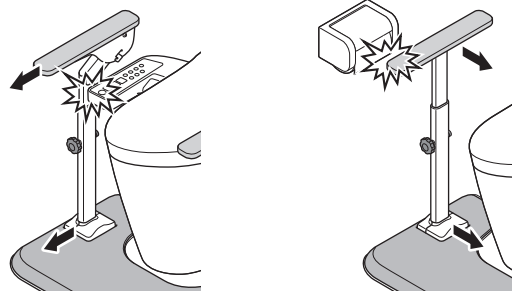

持ち運びの際、すねにぶついたり足に落下させないように注意すること

けがの原因になります。



定期的に各部位に破損などがなく確認すること



手すりの右側と左側で前後左右の設置位置や高さを変えて使用するときにはフィッティングができていないか特に注意すること

バランスを崩して転倒する原因になります。



塩ビクッションフロアのような比較的やわらかい床面に設置する際は、床面に設置あとが発生する可能性があるため注意すること

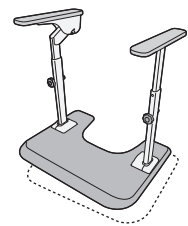

製品が便器に接触しない位置に設置すること

接触させると便器や製品が破損することがあります。

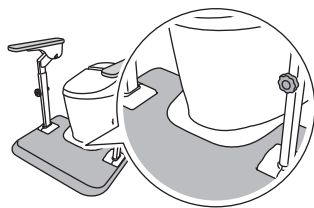

専用マットの支柱部分を切り抜くときはミシン目に沿って丁寧に切り抜くこと

切れ目が残るとマット洗濯時の破損の原因になります。



確認しましょう

安全上の「注意」

準備しましょう

使いましょう

お手入れしましょう

困ったときには

！ 安全上のご注意



注意

誤った使いかたをすると「傷害または財産への損害が発生する可能性が想定される」内容を説明しています。

！ 必ず行うこと ！

使用する際は十分な明るさを確保すること

夜間電気をつけずに暗い所で使用するとつまずいたり体をぶつける危険があります。

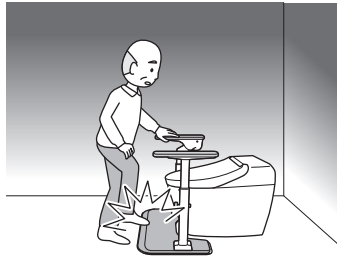

ひじ掛けの高さを調整する時や、内支柱を外支柱から引き抜くときは、ひじ掛け部分を持つことはねあげ支柱の場合はロック状態にすること

スライド部分を握ってひじ掛けの調節を行うと、スライド部のすき間で皮膚をはさみ、けがの原因になります。

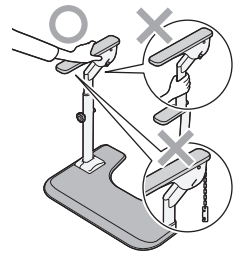

専用マット裏面のフィルムを剥がす時は剥がし残しがないようにすること

フィルムの剥がし残しがあると専用マットがベースプレートに十分吸着せず、専用マットの浮き上がりやめくれ上がりによる、つまずきや転倒の原因になります。

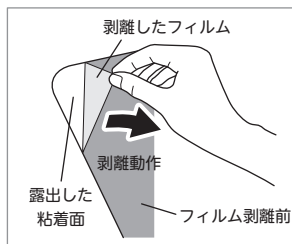

専用マット裏面
コーナー部

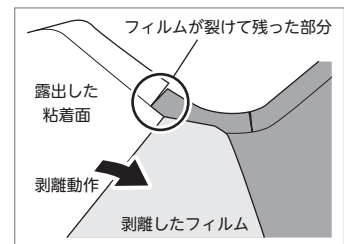

専用マット凹部

確認しましょう

！安全上のご注意

✕準備しましょう

♡使いましょう

💧お手入れしましょう

？困ったときには



注意

誤った使いかたをすると「傷害または財産への損害が発生する可能性が想定される」内容を説明しています。

絶対にしないこと

高さ調節ノブボルトは、工具を使用してしめ付けないこと

破損の原因になります。
手でしめてください。

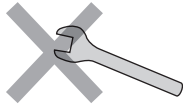

はね上げたひじ掛けによりかからないこと

けがの原因になります。



製品を引きずらないこと

タイル敷きのような固い床面に設置した状態で製品を引きずると、ベースプレートのコーティングが破損する原因になります。

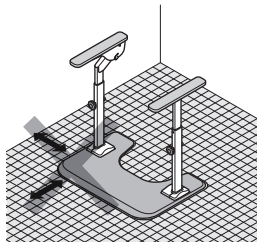

ひじ掛けをはね上げたり、元に戻すときは、回転部や回転部のすき間に手や指をそえないこと

けがの原因になります。

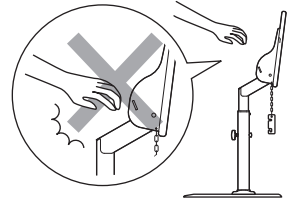

ひじ掛けをはね上げた状態でひじ掛けストッパーを使用しないこと

この状態でひじ掛けを下げるとひじ掛けストッパーが破損します。

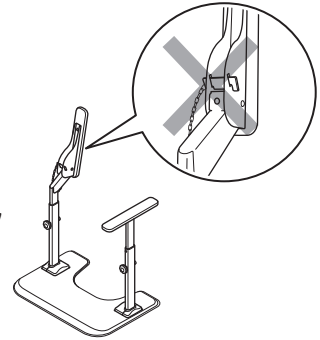

湿気の多い場所で使用しないこと

カビ、サビの原因になります。



確認しましょう

安全上の「注意」

準備しましょう

使いましょう

お手入れしましょう

困ったときには

！ 安全上のご注意



注意

誤った使いかたをすると「傷害または財産への損害が発生する可能性が想定される」内容を説明しています。

⊘ 絶対にしないこと ⊘

● お手入れ・保管・設置時の注意

以下の行為を行うと、製品の変色や劣化がすすむ原因になります。

次にあげるものではお手入れしないこと

- ・シンナー ・クレゾール
- ・酸、アルカリ性洗剤
- ・塩素系薬剤（洗剤）や熱湯（煮沸消毒など）による殺菌、消毒
- ・磨き粉、タワシ、研磨剤入りスポンジ、その他製品を傷つけるもの

製品が劣化し、破損の原因になります。



製品に重量物を載せたり、手すりに物をかぶせたりしないこと

製品の変形や、変色の原因になります。

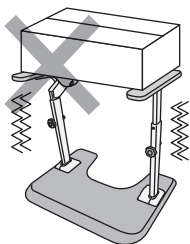

湿気の多い場所で保管しないこと

カビ、サビの原因になります。

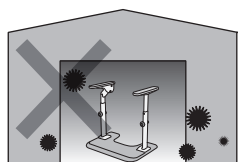

60度を超えるような高温環境下に長時間置かないこと

劣化および変色の原因になります。

消毒に、オゾンガス、ホルムアルデヒドガスは使用しないこと

製品が破損する原因になります。

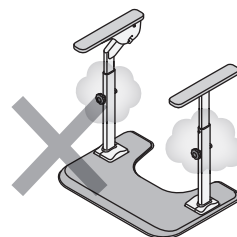

近くに火気がある場所には設置しないこと

火災・変形・変色などが起こり、設置場所によっては転倒やけがの原因になります。

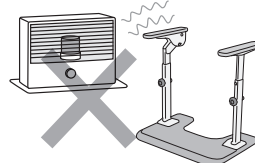

屋外に放置したり、直射日光に長時間当てたりしないこと

劣化および変色の原因になります。

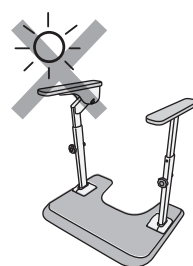

確認しましょう

！安全上のご注意

✕準備しましょう

♡使いましょう

💧お手入れしましょう

？困ったときには

✳ 準備しましょう

設置する前に

搬入経路の確認

設置する前にトイレのドアの寸法を確認してください。
トイレのドアの寸法（搬入口）が右図の寸法より狭い場合は、製品を傾けたり、回転させたりしながら搬入してください。

注意



内開きのトイレに設置するときは、
ドアと手すりの干渉や、ドアの下
とベースプレートの干渉を確認し
て設置すること

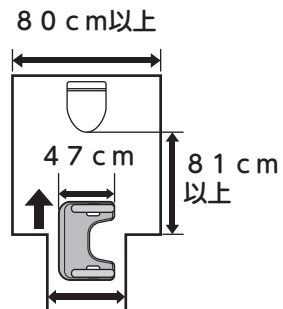

トイレのドア寸法 47 cm 以上
(トイレの入口が 66 cm 以上
あれば、製品を回転させること
なく正面から設置できます)

設置場所の清掃

設置個所の汚れを、ぞうきんなどで取り除いてください。

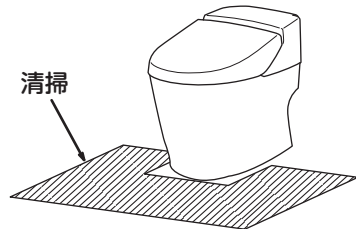

組み立てましょう

トイレサポートの組み立てかた

当製品は外支柱を 180 度回転させて手すり内寸を設定する構造です。従って、最初に内支柱と外支柱に分ける必要があります。

1. はねあげ支柱のひじ掛けストッパーをロック状態にします (ノーマル支柱は 2. へ)

組み立て作業中に不意にひじ掛け
がはね上がらないよう、ひじ
掛けストッパーをロック状態に
します。

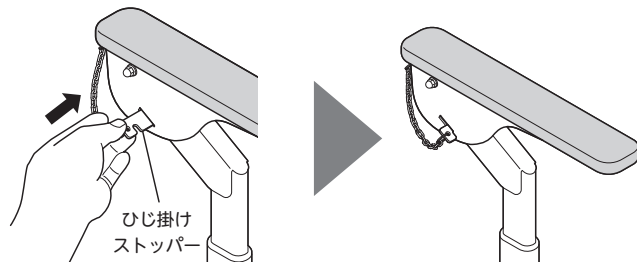

2. 手すり支柱から支柱カバーを取り外します

支柱カバーは軟質素材なので、切れ込み側の端部を持って
上下に広げるようにすることで支柱から取り外せます。

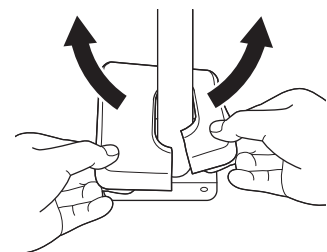

確認しましょう

安全上の注意

✳ 準備しましょう

使いましょ

お手入れしましょ

困ったときには

✖ 準備しましょう

3. 手すり支柱を内支柱と外支柱に分けます

① 高さ調節ノブボルトをゆるめて、手すり支柱から引き抜いてください。開梱時は最小寸法として高さ 56cm となっています。

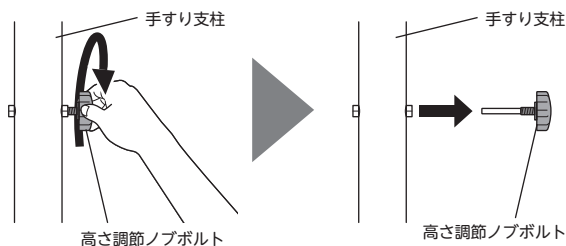

② 内支柱を外支柱から引き抜いてください。

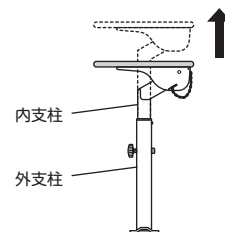

注意



支柱を操作するときはひじ掛け部分を持つこと。
はねあげ支柱の場合はロック状態にすること

スライド部分を握ってひじ掛けの調節を行うと、スライド部のすき間で皮膚をはさみ、けがの原因になります。

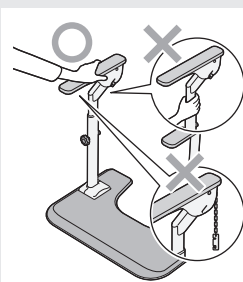

4. 外支柱をベースプレートに取り付けます

下図を参考に、ペーパーホルダーや温水洗浄便座の操作部との干渉を考慮の上、手すり内寸と前後位置を設定したい位置に合わせて、同梱の支柱固定ボルトを用いて外支柱をベースプレートに取り付けてください。支柱固定ボルトは付属の六角レンチ（5mm）でしっかりしめ付けてください。

手すり内寸	手すり前後位置	上から見た図
広 (48cm)	標準 (後ろ側)	48cm
	前出し (+8cm)	8cm 48cm
狭 (43cm)	標準 (後ろ側)	43cm
	前出し (+8cm)	8cm 43cm

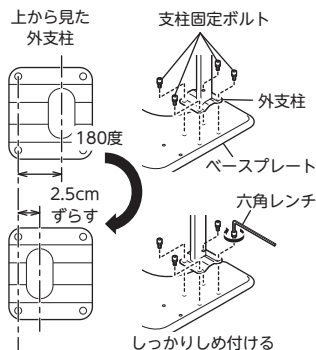

外支柱を 180 度回転させることで取付穴位置に対して支柱の位置をずらす仕組みです。

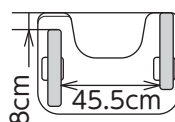

壁付のペーパーホルダーや温水洗浄便座の操作部と手すりが干渉しないように、左右で異なる支柱位置にすることも可能です。

確認しましょう

安全上の注意

準備しましょう

使いましょう

お手入れしましょう

困ったときには

注意



手すりの右側と左側で前後左右の設置位置や高さを変えて使用するとき、フィッティングできているか特に注意すること

バランスを崩して転倒する原因になります。

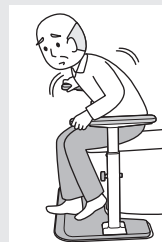

確認しましょう

安全上の注意

準備しましょう

使いましょう

お手入れしましょう

困ったときには

5. 支柱カバーを取り付けます

支柱の根元に支柱カバーを取り付けます。支柱根元の形状に合わせて、前後いずれかから取り付けてください。支柱カバーを上下に開いた状態で支柱にあてがうと容易に取り付けることができます。

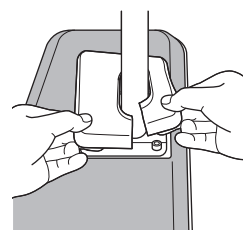

6. 内支柱を外支柱に差し込みます

P13の3.で分けた内支柱を外支柱に差し込んでください。

内支柱の差し込み向き

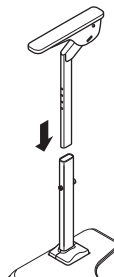

はねあげ支柱の場合

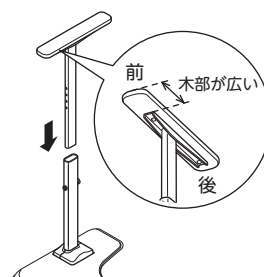

ノーマル支柱の場合

7. ひじ掛けを固定します

ひじ掛け高さは(56・59・62・65cm)の4段階から選択してください。

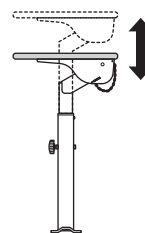

✖ 準備しましょう

内支柱の高さ目盛りと外支柱の先端が合わさった位置で高さ調節ノブボルトを穴に差し込みしめ付けて固定し、反対側のナットにナットカバーを被せます。

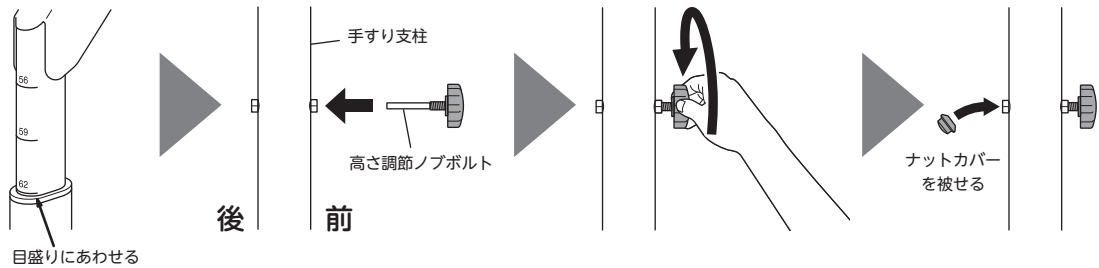

注意



支柱を操作するときはひじ掛け部分を持つこと。
はねあげ支柱の場合はロック状態にすること

スライド部分を握ってひじ掛けの調節を行うと、スライド部のすき間で皮膚をはさみ、けがの原因になります。

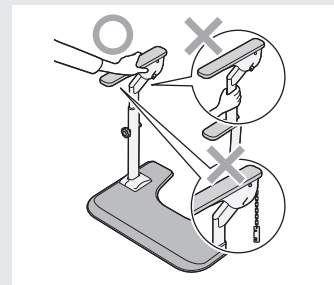

高さ調節ノブボルトは、工具を使用してしめ付けないこと

破損の原因になります。手でしめてください。

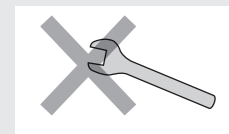

8. 手すりの位置を確認します

手すりの位置設定が適切であることを確認してください。

- ・使う方の体格に合っていること。
- ・立ち座り動作がしやすい設定になっていること。
- ・ペーパーホルダーや温水洗浄便座の操作部と手すりが当たらないこと。

9. 専用マットを取り付けます

準備するもの

事務用ハサミ



確認しましょう

安全上の注意

準備しましょう

使いましょう

お手入れしましょう

困ったときには

- ①ベースプレートに取り付けた支柱の位置に合わせて、専用マットの不要となる部分を裏面のミシン目に沿って、ハサミで切り抜きます。
切り抜き後に支柱の前後位置調整を行うと、マットで覆われない箇所ができますので、支柱の位置を変更する可能性がある場合は、P.17の **設置しよう** をご覧いただき、仮設置してご確認ください。

	手すり位置 (左側の場合)	マット切り抜き位置
標準 (後ろ側)		
前出し (+8cm)		

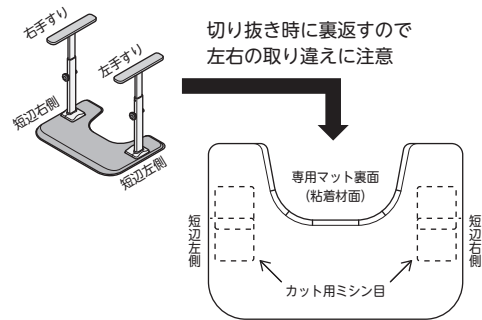

注意



専用マットの支柱部分を切り抜くときはミシン目に沿って丁寧に切り抜くこと

切れ込みが残ると繰り返し洗濯したときに切れ込みが広がる可能性があります。

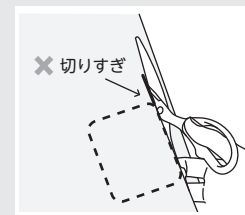

- ②専用マット裏面のフィルムを剥がして粘着面を露出させて、ベースプレート前端の両側から位置を合わせて貼り付けます。

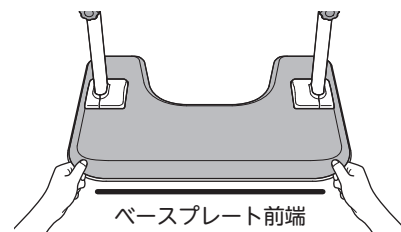

注意



専用マット裏面のフィルムを剥がす時は剥がし残しがないようにすること

フィルムの剥がし残しがあると専用マットがベースプレートに十分吸着せず、専用マットの浮き上がりやめくれ上がりによる、つまずきや転倒の原因になります。

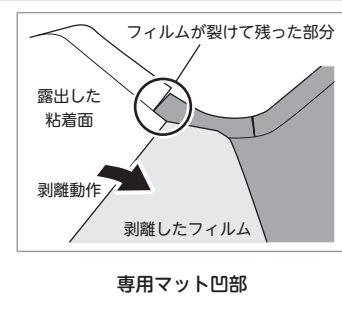

以上で、製品の組み立ては完了です。

確認しましょう

安全上の注意

準備しましょう

使いましょう

お手入れしましょう

困ったときには

✖ 準備しましょう

設置しましょう

右図のようにベースプレートの凹部が便器に沿うように設置してください。

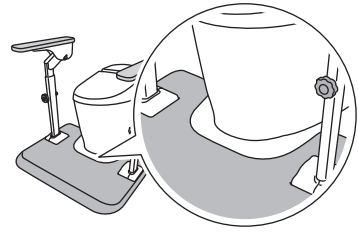

注意



ペーパーホルダーや温水洗浄便座の操作部が手すりに当たらないよう手すり高さや位置、はねあげの場合はひじ掛けはねあげの可動範囲を確認して設置すること

ペーパーホルダーや製品が破損したり、手足をはさみ、けがの原因になります。

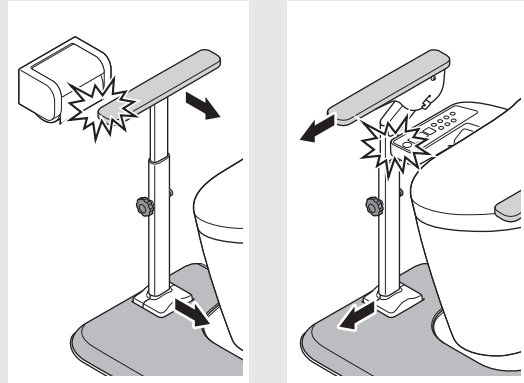

製品が便器に接触しない位置に設置すること

接触させると便器や製品が破損することがあります。



✔ 確認しましょう

⚠ 安全上の注意

✖ 準備しましょう

♥ 使いましょう

💧 お手入れしましょう

❓ 困ったときには

ご使用になる前に確認しましょう

毎回ご使用前に必ず製品にガタつきがないか確認してから使用してください。

- ① ベースプレートに乗った状態でひじ掛けをつかみ、前後左右にかるくゆらして、ガタつきがないか確認してください。
- ② 手すりやひじ掛けがガタつくようなら、P.13「4. 外支柱をベースプレートに取り付けます」およびP.14「7. ひじ掛けを固定します」を確認し、再度締め付けてください。



警告



締め直しをしてもガタつきが改善しない場合は使用を中止して必ずお買い上げの販売店、または貸与事業所に相談すること
転倒やけがの原因になります。

使い方

トイレで排せつをするときに身体を安定させたり立ち上がるための補助として使用してください。



ひじ掛け（はねあげタイプ）の使用方法

ひじ掛けをはね上げる

- ① ひじ掛けストッパーを抜きます。
- ② ひじ掛けの先端を持ち、上へ持ち上げてください。
- ③ 元に戻すときは、ひじ掛けの先端を持ち、ゆっくりとひじ掛けを下げてください。

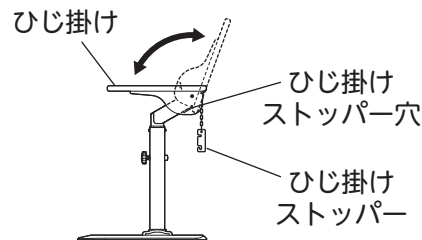

確認しましょう

安全上の注意

準備しましょう

使いましょう

お手入れしましょう

困ったときには

♡ 使いましょう

ひじ掛けロック 3つの状態

● ロック状態 (通常時)

ひじ掛けストッパーを側面のひじ掛けストッパー穴に差し入れることでひじ掛けの不意な可動を防止します。

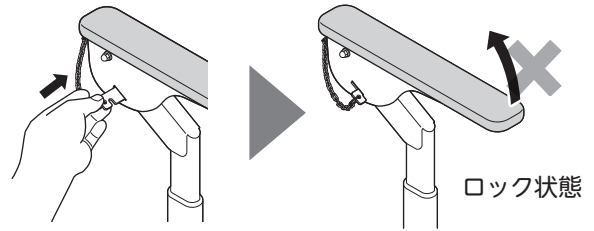

● ロック解除状態 (操作時)

ひじ掛けストッパーを側面のひじ掛けストッパー穴から抜くことでひじ掛けが可動する状態になります。

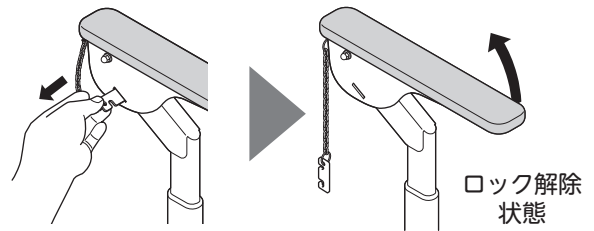

● ロック常時解除状態 (ひじ掛けを頻繁に上げ下げする場合)

ひじ掛けストッパーを常時外したいときは、引き抜いたひじ掛けストッパーを支柱裏面のスリットに引っ掛けることができます。

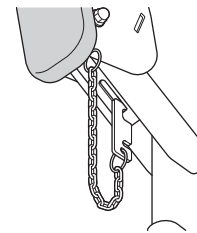

注意



ひじ掛けをはね上げた状態でひじ掛けストッパーを使用しないこと

この状態でひじ掛けを下げるとひじ掛けストッパーが破損します。

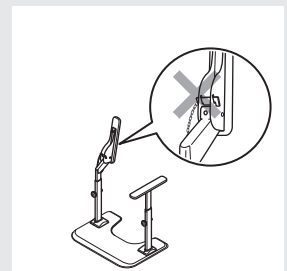

ひじ掛けをはね上げたり、元に戻すときは、回転部や回転部のすき間に手や指をそえないこと

けがの原因になります。

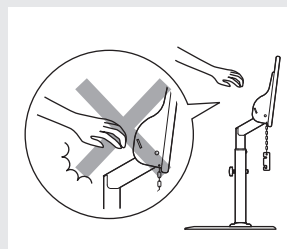

確認しましょう

安全上の注意

準備しましょう

使いましょう

お手入れしましょう

困ったときには

🔍 お手入れしましょう

下記の手順に従ってこまめにお手入れしてください。

警告



改造をしないこと。
また、修理技術者以外の方は、分解したり修理したりしないこと
本体機能が正常にはたらかず、けがの原因になります。



分解禁止

注意



次にあげるものではお手入れしないこと

- ・シンナー ・クレゾール ・酸、アルカリ性洗剤
- ・塩素系薬剤（洗剤）や熱湯（煮沸消毒など）による殺菌、消毒
- ・磨き粉、タワシ、研磨剤入りスポンジ、その他製品を傷つけるもの

製品が劣化し、けがの原因になります。



お掃除のしかた

日常のお手入れ方法

中性洗剤をうすめてスポンジか柔らかい布に含ませ汚れをとったあと、柔らかい布で乾拭きしてください。

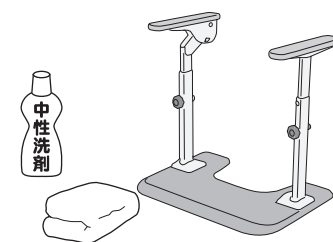

ひじ掛け

水に濡らして、十分に絞った柔らかい布かぞうきんで、肌に触れる部分から拭きます。



ひじ掛け支柱

尿がかり、汚れがつきやすいところです。うすめた中性洗剤を柔らかい布につけて拭きとってください。

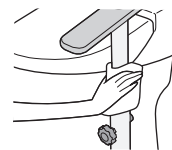

支柱カバー

尿がかり、汚れがつきやすいところです。支柱カバーをひじ掛け支柱から取り外し、うすめた中性洗剤を柔らかい布につけて拭きとってください。



専用マット

尿がかり、汚れがつきやすいところです。専用マットはベースプレートから剥がして洗濯してください。洗濯は他の洗濯物との絡みつきによる破損を防ぐため、専用マット単独での洗濯や洗濯ネットをご使用ください。脱水も可能です。洗濯後は色落ちを防ぐため、陰干ししてください。

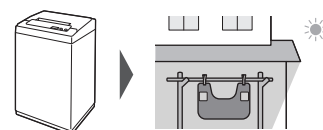

ベースプレート

うすめた中性洗剤を柔らかい布につけて拭きとってください。

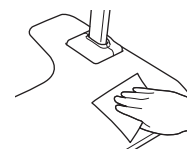

🔍 確認しましょう

! 安全上のご注意ください

✖ 準備しましょう

👉 使いましょう

🔍 お手入れしましょう

? 困ったときには

🔍 お手入れしましょう

消毒方法

消毒は納入業者、または消毒施設のある業者に依頼してください。
製品の消毒は、アルコール清拭消毒、逆性石けん清拭消毒などを推奨します。
製品に使用している素材の物性を考慮した消毒方法を選択してください。

注意



消毒に、オゾンガス、ホルムアルデヒドガスは使用しないこと
製品が破損する原因になります。

保管時の注意

「安全上のご注意」をご確認ください。

詳しくは…11 ページへ

点検のしかた

P.18 の「ご使用になる前に確認しましょう」を確認してください

交換部品

各部品が、汚れたり、破損した場合は、
お買い求めの販売店にお問い合わせください。

交換部品一覧

				
H ねあげ内支柱	N ノーマル内支柱	外支柱セット	専用マット	ひじ掛け (木)
				
高さ調節ノブボルト	支柱カバー	ひじ掛け ストッパー (チェーン付)	支柱固定ボルト	ナットカバー

※他にも交換できる箇所がございます。ご所望の際は、お買い求めの販売店または弊社お客様相談室までお問い合わせください。

確認しましょう

安全上のご注意

準備しましょう

使いましょう

お手入れしましょう

困ったときには

🔧 お手入れしましょう / ❓ 困ったときには

部品交換は、販売店の修理技術者の方が行ってください。

ひじ掛けの交換方法

準備するもの 六角レンチ (4mm)



①ひじ掛けの裏から六角穴付ボタンボルトと平ワッシャーを外し(2ヶ所)、「ひじ掛け(木)」を「H はねあげ内支柱」から外してください。

②新しい「ひじ掛け(木)」を右図のように六角穴付ボタンボルトと平ワッシャーで固定してください。

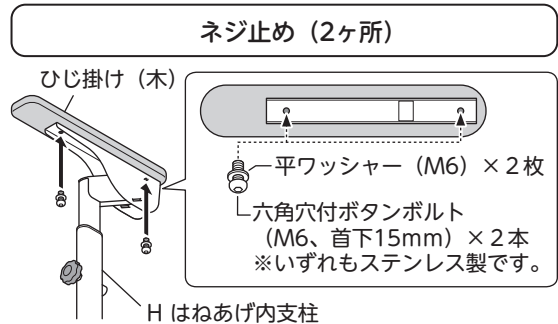

よくあるご質問

Q

トイレ環境やご利用お客様の体格に合わせて、手すりを左右で異なる設定にできますか？(例：内寸設定について、左側を外側設定、右側をペーパーホルダーとの干渉を避けるために内側設定にする。前後設定について、右側だけ+8cmの前側設定にする。等)



A. できます。手すりの前後位置が異なる設定にする際は、立ち上がり時に手をつく位置が右側と左側で前後するので注意してご使用ください。

その他、

商品のご購入に関するお問い合わせ、ご相談は…お買い求めの販売店へ
商品の仕様等に関するお問い合わせ、ご相談は…下記お客様相談室へ

不具合が発生したとき

万一故障したり、また異常を感じた場合は、ご自分で修理、改造などを絶対にしないで、お買い上げの販売店にご相談ください。

●保証期間中は

保証書の規定に従って修理させていただきますので、製品に保証書(取扱説明書)を添えて、お買い上げの販売店にご依頼ください。

●保証期間を過ぎているときは

修理すれば使用できる製品については、ご希望により有料で修理させていただきます。

部品供給、また修理対応期間はメーカー製品廃番後3年となります。

ただし、期間内でも破損箇所によっては、部品供給、または修理できないケースがございますのでご了承ください。

●修理料金の仕組み

修理料金は、技術料・部品代などで構成されています。

技術料 は、診断・故障箇所の修理および部品交換・調整・修理完了時の点検などの作業、作業員の出張にかかる費用です。

部品代 は、修理に使用した部品および補助材料代です。

アロン化成株式会社

フリーダイヤル

お客様相談室 ☎0120-86-7735

(受付時間) 祝祭日以外の
月～金 9:00～17:00
(12:00～13:00 は除く)

🔧 確認しましょう

⚠️ 安全上の注意

✂️ 準備しましょう

👤 使いましょう

🔧 お手入れしましょう

❓ 困ったときには

保証とアフターサービス よくお読みください

※下記の保証内容は商品をご購入頂いたお客様向けのもので、レンタル（貸与）でご利用されたお客様はサービスを受けた福祉用具貸与事業所へお問い合わせください。

必ず、お買い上げの販売店からお買い上げ日・販売店名などの記入をお確かめのうえ受け取り、保証書内容をよくお読みの上、大切に保管してください。尚、保証書の再発行はいたしません。

保証書

この製品は、厳密な品質管理及び検査を経てお届けしたものです。お客様が取扱説明書・本体添付シール等の注意書きに従った使用状態で保証期間内に万一故障した場合には、本保証書記載内容により無料修理いたします。有効期間は、お買い上げの日より1年間です。

1. 修理は、お買い上げの販売店にご依頼ください。修理に際しては、本保証書をご提示、もしくは添えてください。
2. ご贈答、ご転居でお買い上げの販売店に修理をご依頼できない場合は、お客様相談室にご相談ください。
3. 本保証書は再発行いたしませんので大切に保管してください。
4. 保証期間内でも下記の場合は、有料修理になります。
 - 1) 保証書のご提示がない場合。
 - 2) 本保証書のお買い上げ日、販売店の記入がない場合、あるいは字句を書き換えられた場合。
 - 3) 使用上の誤り、あるいは改造、修理、調整による故障または損傷。
 - 4) お買い上げ後の輸送、移動、落下、その他の不適切な取り扱いによる故障または損傷。
 - 5) 火災、地震、塩害、ガス害、風水害、落雷、その他の天災地変による故障または損傷。
 - 6) ボルトなど消耗品の損傷及び汚れ。
 - 7) 業務用または一般家庭用以外にご使用の場合の故障または損傷。
5. 本保証書は、日本国内においてのみ有効です。
This warranty is valid only in Japan.
6. 保証書に明示した期間、条件のもとにおいて、無料修理をお約束するものです。したがって、保証書によって、お客様の法律上の権利を制限するものではありません。

（個人情報の取扱いについて）

- 1) 保証書にご記入いただいた住所・氏名などの個人情報は、保証期間内のサービス活動およびその後の安全点検活動のために利用いたします。
なお、本書にてお預かりするお客様の個人情報をお客様の同意を得ることなく、第三者に提供または開示いたしません。
- 2) 修理のために、当社から修理委託している保守会社などに必要なお客様の個人情報を委託する場合、守秘義務契約を結び当社と同等の水準でお客様の個人情報を取り扱うように管理いたします。

★お買い上げ日	年 月 日
保証期間	お買い上げ日より1年
お客様	ご住所 〒 この保証書はご使用できません
★販売店	住所 〒 店名 TEL

★ 印欄に記入のない場合は有効となりませんので、必ず記入の有無をご確認ください。
もし記入のない場合は直ちに買い上げの販売店にお申し出ください。

●製品の仕様および価格は、予告なく変更する場合があります

製品に関するご意見
・お問い合わせは

お客様相談室 フリーダイヤル ☎ 0120-86-7735
(受付時間) 祝祭日以外の月～金 9:00～17:00 (12:00～13:00はのぞく)

- ・お客様からいただいたお電話は、内容確認のため、録音させていただいております。
- ・個人情報は適切に管理し、修理やご相談への回答などの情報提供のみに利用いたします。

製造・発売元

TOAGOSEI グループ



アロン化成株式会社

〒105-0003 東京都港区西新橋2-8-6 住友不動産日比谷ビル8階

URL <https://www.aronkasei.co.jp/> 安寿

検索

ライフサポート事業部

21.12 919224-3