

# 塩ビ製オーバーフローふた

これひとつで



# 開 放

二重の安心を実現



QRコードより、蓋が作動している動画をチェック!



## ■ 開放のメカニズム

### ■ オーバーフロー

膨大な圧力・雨水は蓋全体(①・②)で開放

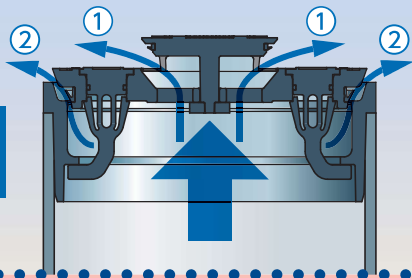

### ■ 圧力開放

微小な圧力は中央部(①)より開放

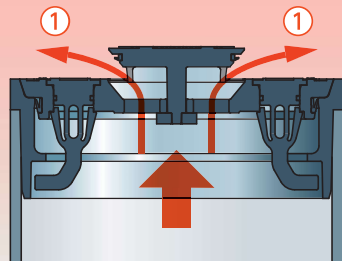

## ■ 用途例



雨水排水設備・貯留浸透槽でのオーバーフローに

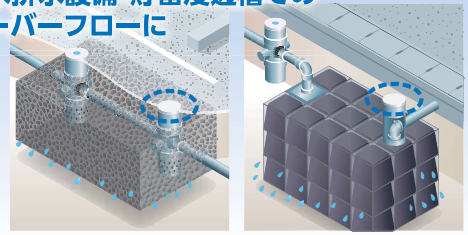

戸建てから大規模設備での圧力開放に

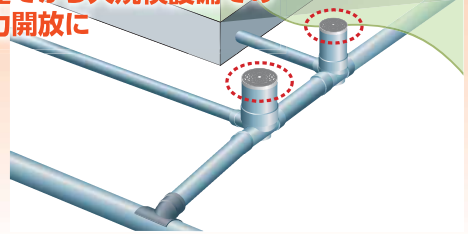

## ■ 製品仕様

### ■ φ150

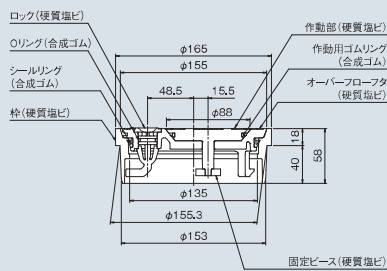
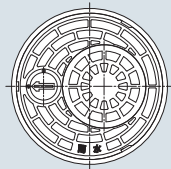

NEW

略号・サイズ	コード	価格	梱包
IC0-FLライト 150(雨水)	5 295240-	5,000	16
IC0-FLライト 150(おすい)	5 295230-	5,000	16
IC0-FLグレー 150(雨水)	5 295221-	5,000	16
IC0-FLグレー 150(おすい)	5 295220-	5,000	16

### ■ φ200

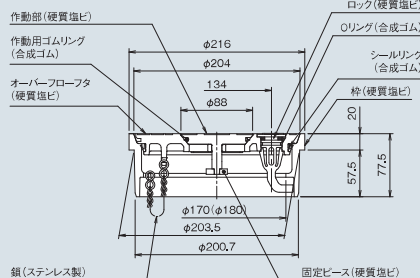
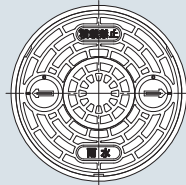

銀(ステンレス製)

固定ベース(硬質塩ビ)

略号・サイズ	コード	価格	梱包
IC0-FLライト 200(雨水)	5 295241-	6,100	8
IC0-FLライト 200(おすい)	5 295231-	6,100	8
IC0-FLライト 200K(おすい)	5 295236-	6,800	8

### ■ φ300

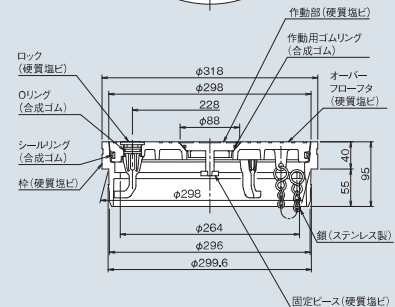
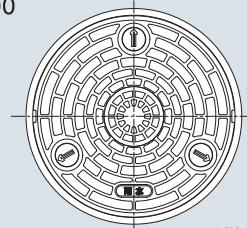

固定ベース(硬質塩ビ)

略号・サイズ	コード	価格	梱包
IC0-FLライト 300(雨水)	5 295315-	16,500	1
IC0-FLライト 300(おすい)	5 295310-	16,500	1
IC0-FLライト 300K(おすい)	5 295311-	17,900	1



### 注意事項

- ◆設計上のご注意
  - ・本製品はオーバーフロー時や圧力発生時に作動します。設置箇所には、十分にご配慮ください。
- ◆輸送・保管上のご注意
  - ・高所からの落下、放り投げなどによる過度の衝撃を加えないでください。
  - ・屋内で保管してください。やむをえず屋外に保管する場合は、直射日光を避け、熱気のこもらない方法によって保管を行ってください。
- ◆施工上のご注意
  - ・車道では使用できません。
  - ・枠と立管は必ず接着接合してください。
  - ・接着剤は、必ず清掃した立管内面と枠の両面に薄く均一に塗布し、塗布後は速やかに接合してください。
  - ・接合は所定の時間挿入力を保持し、接合後は、はみ出した接着剤を拭き取ってください。
  - ・シール部分にゴミ、接着剤がつかないようにしてください。
  - ・アセトン、シンナー、クレオソート、殺虫剤、白あり駆除剤など、ふた・枠の材質に悪影響を及ぼす物質を吹き付けたり、塗布しないでください。
- ◆使用上のご注意
  - ・ふたの上にモノを置かないでください。
  - ・定期的な点検・清掃を行ってください。
  - ・ふたには過度な衝撃(モノの落下など)を与えないでください。破損の原因となります。



アロン化成株式会社

管材事業部

https://www.aronkasei.co.jp/kanzai/  
kanzai@aronkasei.co.jp

東京支店 TEL(03)3502-1488 FAX(045)750-1602  
大阪支店 TEL(06)6448-5125 FAX(045)750-1604  
名古屋支店 TEL(052)203-0378 FAX(045)750-1603  
福岡支店 TEL(092)741-1412 FAX(045)750-1605

仙台支店 TEL(022)291-5477 FAX(045)750-1601  
札幌営業所 TEL(011)709-6011 FAX(045)750-1601  
広島オフィス TEL(082)245-7100 FAX(045)750-1605  
北陸オフィス TEL(0766)44-1565 FAX(045)750-1603

お問い合わせは

管理コード  
295241  
製品コード

コード番号が8ケタになっています。

2010年1月より、今までのコード番号に管理コードが追加され、コード番号が8ケタになっています。

No.114705 14.4.16A.SH-1